



# КАТАЛОГ ЗУБОТЕХНИЧЕСКОЙ ПРОДУКЦИИ (ПРОДУКТОВ ДЛЯ ЛАБОРАТОРИИ)



## Содержание\*

## Выбор цвета

Расцветка Chromascop®	5
Расцветка A-D с ультрасветлыми цветами Bleach	

## Зубы

Пластмассовые зубы	7
Расцветка SR PHONARES® II	
SR Phonares® II	
SR Phonares® II Тип	
SR Phonares® II Lingual	
Живые форм-карты зубов SR PHONARES® II	
SR Vivodent® DCL	
SR Postaris® DCL	
SR Orthotyp® DCL	
Расцветка SR Vivodent® PE	
Фронтальные зубы SR Vivodent® PE	
Боковые зубы SR Orthotyp® PE	
SR Vivodent®	
SR Orthotyp®	
Ivocryl	
Принадлежности	13
Шкаф для зубов	
Шкаф для зубов SR PHONARES®	
Таблица комбинирования зубов	14

## Протезирование

Материалы	17
IvoBase® High Impact	
IvoBase® Hybrid	
SR Ivocap® High Impact	
Пластмасса горячей полимеризации SR Ivocap®	
SR Ivocap® Elastomer	
ProBase® Hot	
ProBase® Cold	
SR Triplex® Hot	
SR Triplex® Cold	
Вспомогательные материалы	25
Light Tray	
SR Ivolen®	
Сепарационная жидкость Separating Fluid	
Centric Tray	

## Приборы для протезирования

Технологическое оборудование	27
Инжектор IvoBase® Injector	
Артикуляторы	29
Stratos® 100	
Stratos® 200	
Stratos® 300	

Принадлежности для артикуляторов	31
Набор принадлежностей «Индивидуальный» (для Stratos® 200)	
Суставные вставки	
Набор принадлежностей «Индивидуальный» (для Stratos® 100, 300)	
Набор принадлежностей «Средние параметры» (для Stratos® 100, 200, 300)	
FN-переходное устройство	
2 1/2 двумерная калотта	
Трехмерная калотта	
Резцовые подставки	
Держатель моделей	
Фиксаторы центральной окклюзии	
Stratos® Адаптор для подключения дуг других производителей	
Чемодан для артикулятора Stratos®	
Оборудование для регистрации окклюзии	35
Система универсальной трехмерной трансферной дуги UTS 3D	
UTS 3D-принадлежности	
Опорные штифты UTS тип II	
Gnathometer M тип 2	

## Облицовочные материалы

Полиметилметакрилат	37
SR Ivocron®	
Изолирующая жидкость SR® Separating Fluid	
Лабораторные композиты	42
SR Nexco®	
SR Принадлежности	48
SR® Link	
Ретенционный адгезив SR® Retention Adhesive	
Микроретенционные перлы SR® Micro Retention Beads	
Макроретенционные перлы SR® Macro Retention Beads	
Модель-сепаратор SR® Model Separator	
SR® Gel	
Универсальная полировочная паста Universal Polishing Paste	
SR® Composiv	
Моделировочные инструменты SR® Modelling Instruments	
Универсальный держатель	
Одноразовая кисточка	
Одноразовые губки	
Канюли	
Колпачки для канюль	
Пластина для замешивания малая SR® Mixing Plate (small)	
Блок для замешивания малый SR® Mixing Pad (small)	

## Временные конструкции

Система Telio	52
Стартовый набор Telio® CAD for CEREC® Starter Kit	
Блоки Telio® CAD for CEREC® and inLab®	
Базовый набор Telio® Lab Basic Kit	
Telio® CS C&B	
Telio® CS Link	
Telio® CS Cem Implant	
Telio® CS Desensitizer	
Telio® CS Inlay	
Telio® CS Onlay	

## Металлокерамика

Фтор-апатитовая лейцитная стеклокерамика	57
IPS d.SIGN®	
Принадлежности IPS d.SIGN®	68
Сплавы IPS d.SIGN	69
Лейцитная металлокерамика	72
IPS InLine One/IPS InLine/ IPS InLine PoM	
Принадлежности IPS InLine One/IPS InLine/ IPS InLine PoM	
Сплавы IPS InLine One/IPS InLine/ IPS InLine PoM	90
Керамика на основе полевого шпата	
IPS Classic® / IPS Classic® V	
Опакер IPS Classic	
Плечевая масса IPS Margin / IPS Margin V	
Опак-дентин IPS Opaque Dentin / IPS Opaque Dentin V	
Импульсные массы IPS Impulse	
Эффект-масса IPS Effect	
Десневая масса IPS Gingiva	
Дентиновые красители IPS Shade / IPS Shade V	
Красители IPS Stains-P	
Жидкости	101
Жидкость для глазури и красителей IPS Classic Glaze and Stain Liquid	
Моделировочные жидкости IPS Classic	
Силер для моделей IPS Model Sealer	
Силер для плечевых масс IPS Margin Sealer	
Керамика на основе оксиапатита	104
IPS Style®	

## Безметалловая керамика

IPS e.max®	108
IPS e.max® Press	
IPS e.max® ZirPress	
Блоки IPS e.max® ZirCAD	
Блоки IPS e.max® CAD	
IPS e.max® Ceram	

Принадлежности IPS e.max*	146
Сепаратор для стержня из оксида алюминия IPS Alox Plunger Separator	
Цанги для заготовок IPS® Ingot Tongs	
Жидкость IPS e.max® Press Invex Liquid	
Расцветки IPS e.max	
Упаковка IPS e.max®	
Система IPS Empress*	149
IPS Empress Esthetic	
Блоки IPS Empress CAD	
IPS Empress Universal	
Принадлежности IPS Empress Accessories	
Паковочные массы	162
IPS Empress Esthetic Speed	
IPS PressVEST	
IPS PressVEST Speed	
IPS Принадлежности	164
Универсальный краситель IPS Ivocolor	
Контрольный шаблон IPS® Sprue Guide	
Универсальный трегер IPS® UniTray	
Муфельная система IPS®	

Силиконовые кольца IPS®	
Муфельная цанга IPS® Investment Ring Tongs	
Пинцет	
Шпатель IPS® Spatula	
Кисточки для моделирования	
Культевой материал IPS® Natural Die Material	
IPS® Natural Die Material Kit Promo	
Расцветка культевых материалов IPS® Natural Die Material	
Лабораторный контрастный спрей IPS® Contrast Spray Labside	
Фиксирующая паста IPS® Object Fix Flow / IPS® Object Fix Putty	

### Фиксация

Протравливающий гель IPS® Ceramic Etching Gel	170
Total Etch	
ExcITE® DSC	

Syntac® и Heliobond	
Variolink® N	
Multilink® Automix	
Multilink® Speed	

### Оборудование

Для лабораторных композитов	173
Lumamat 100	
Оборудование для обработки керамики	175
Programat® P3 10	
Programat® P5 10	
Керамическая печь Programat® P710	
Вакуумный насос VP3 easy	
Вакуумный насос VP5	
Programat® EP 3010	
Programat® EP 5010	
Programat® S1	
Ivomix®	

## Расцветка Chromascop®

Шкала Chromascop служит инструментом для определения цвета различных продуктов фирмы Ivoclar Vivadent. Это позволяет просто и удобно комбинировать эти продукты в пределах одной цветовой системы.

Благодаря логичному распределению отдельных цветов шкала Chromascop помогает определить цвет точно и эффективно. 20 основных цветов разделены на 5 наглядных вынимающихся цветовых групп.

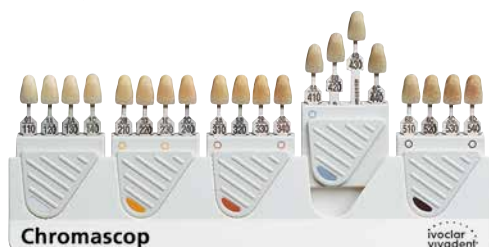

### Преимущества:

- удобство в работе
- логичное хроматическое построение цвета
- единый цветовой стандарт
- шкалу можно дезинфицировать

### Форма поставки

Расцветка Chromascop	1 x	529479
----------------------	-----	--------

## Расцветка A-D с ультрасветлыми цветами Bleach

Расцветка A-D с ультрасветлыми цветами Bleach служит инструментом для определения цвета зубов в соответствии с цветовыми системами A-D и Bleach.

16 базовых цветов цветовых групп А, В, С и D дополняются четырьмя ультрасветлыми цветами, начиная с Bleach BL 1 до BL 4, они ориентированы на практическую работу и являются идеальным рабочим инструментом для врача-стоматолога и зубного техника.



### Преимущества:

- 16 цветов системы, известной уже многие годы
- 4 ультрасветлых цвета Bleach
- единый цветовой стандарт для продуктов фирмы Ivoclar Vivadent
- шкалу можно дезинфицировать
- шкалу можно автоклавировать

### Форма поставки

#### Расцветка A-D

Комплект расцветок (16 и 4 цвета)	1 x	628587
Базовая расцветка (16 цветов)	1 x	628623
Цвета Bleach (4 цвета)	1 x	628605

## Обзор продуктов в цветовых системах

	Chromascop	A-D	Bleach	PE
<b>Линии зубов</b>				
SR Phonares II		✓	✓	
SR Phonares II Typ		✓	✓	
SR Phonares II Lingual		✓	✓	
SR Vivodent DCL	✓	✓	✓	
SR Vivodent Plus DCL		✓	✓	
SR Postaris DCL	✓	✓	✓	
SR Orthotyp DCL		✓	✓	
SR Vivodent PE				✓
SR Orthotyp PE				✓
SR Vivodent	✓			
SR Orthotyp	✓			
<b>Лабораторная пластмасса</b>				
Telio		✓	✓ (1)	
SR Ivocron	✓			
<b>Лабораторные композиты</b>				
SR Nexco		✓	✓ (2)	
<b>Металлокерамика</b>				
IPS d.SIGN	✓	✓	✓	
IPS InLine One	✓	✓	✓	
IPS InLine	✓	✓	✓	
IPS InLine PoM	✓	✓	✓	
IPS Classic	✓	✓		
<b>Безметалловая керамика</b>				
IPS e.max	✓	✓	✓	
IPS Empress	✓	✓	✓	

## Расцветка SR PHONARES® II

Зубы расцветки по форме, наслоению материала и цвету соответствуют фронтальным зубам SR Phonares® II. С ее помощью превосходно определяется цвет съемных реставраций с зубами SR Phonares в 16 цветах A–D и 2 цветах Bleach.

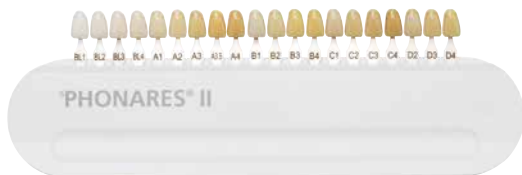

Эта расцветка служит для определения цвета зубов:

- SR Phonares II
- SR Phonares II Typ
- SR Phonares II Lingual

### Форма поставки

<b>Расцветка SR Phonares II</b>	<b>1 x</b>	<b>640738</b>
<b>Расцветка SR Phonares II с наименованием</b>	<b>1 x</b>	<b>640099</b>

## SR Phonares® II

SR Phonares II – это четырехслойные зубы, изготовленные в сложном технологическом процессе, для эстетичного съемного протезирования, соответствующего возрасту и другим особенностям пациента. Благодаря использованию гибридного композита последнего поколения с наполнителем эти зубы особенно подходят для полного и частичного протезирования, а также протезирования на имплантах, именно в тех случаях, когда к эстетике предъявляются самые высокие требования.



### Преимущества:

- очень естественная эстетика
- новая концепция формы зубов
- максимально закрытая проксимальная область
- особенно простая постановка передних зубов благодаря расширенной пришеечной части

### Форма поставки

#### Передние зубы SR Phonares II

- 16 цветов A–D, 2 цвета Bleach BL
- 18 для верхней челюсти, 6 для нижней челюсти

Цвета A–D и Bleach **гарнитур 6 шт. 639350**

## SR Phonares® II Typ

Зубы SR Phonares II Typ изготовлены из того же гибридного композита последнего поколения с наполнителем, что и передние зубы. Форма полуанатомическая и предназначена для классического метода постановки. Выпускаются в цветах A–D и Bleach BL.



### Преимущества:

- высокая резистентность к стираемости
- редуцированная базальная часть сокращает время на припасовку
- идеальны для закрытия абатментов имплантов и других элементов конструкции.

### Форма поставки

#### Боковые зубы SR Phonares II Typ

- 16 цветов A–D, 4 цвета Bleach BL
- 3 для верхней челюсти, 3 для нижней челюсти

Цвета A–D и Bleach **гарнитур 8 шт. 639352**

## SR Phonares® II Lingual

SR Phonares II Lingual изготовлены из того же гибридного композита последнего поколения с наполнителем, что и передние зубы. Форма предполагает лингвализированную постановку, поэтому подходят прежде всего для имплантологии. Выпускаются в цветах А–D и Bleach BL.



### Преимущества:

- высокая резистентность к стираемости
- редуцированная базальная часть сокращает время на припасовку
- идеальны для закрытия абатментов имплантов и других элементов конструкции.

### Форма поставки

#### Боковые зубы SR Phonares II Lingual

16 цветов А–D, 4 цвета Bleach BL

3 для верхней челюсти, 3 для нижней челюсти

Цвета А–D и Bleach

**гарнитур 8 шт.**

**639351**

## Живые форм-карты зубов SR PHONARES® II

Эти форм-карты оснащены гарнитурами зубов одного цвета. Эти форм-карты являются идеальным вспомогательным средством при выборе зубов в присутствии пациента. Кроме того, их удобно использовать в лаборатории. Все имеющиеся формы разделены на группы.

### Форма поставки

#### Живая форм-карта зубов SR Phonares II, цвет А2

Anterior с моделью Set-up	1 x	641068
Anterior без модели Set-up	1 x	641066
Posterior Typ и Lingual	1 x	641070

#### Живая форм-карта зубов SR Phonares II, цвет А3

Anterior с моделью Set-up	1 x	641056
Anterior без модели Set-up	1 x	641067
Posterior Typ и Lingual	1 x	641069





## SR Vivodent® DCL

Линия фронтальных зубов SR Vivodent обладает превосходными эстетическими свойствами, кроме того, эти зубы выполнены из материала DCL (Double-Cross-Linked), выпускаются в 16 цветах A–D, 20 цветах Chromascop и 4 цветах Bleach. 24 верхних и 8 нижних A-форм находятся в вашем распоряжении.

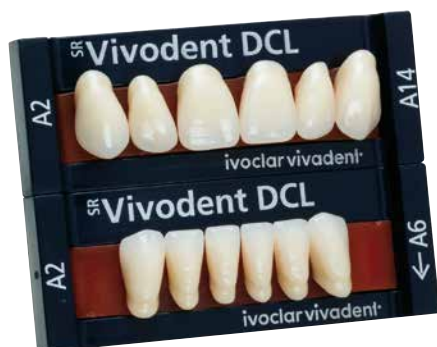

### Преимущества:

- улучшенные показатели стираемости, а также простое определение цвета при изготовлении комбинированных протезов.

### Форма поставки

#### Фронтальные зубы SR Vivodent DCL

20 цветов Chromascop, 16 цветов A–D, 4 цвета Bleach BL  
24 для верхней челюсти, 8 для нижней

Chromascop	<b>гарнитур 6 шт.</b>	<b>611630</b>
A–D и Bleach	<b>гарнитур 6 шт.</b>	<b>564852</b>

## SR Postaris® DCL

SR Postaris DCL – это боковые зубы, соответствующие самым высоким требованиям, для изготовления полных и частичных зубных протезов. Дополнительно к цветам Chromascop эти высококачественные зубы выпускаются в 16 цветах A–D и Bleach. Широкий цветовой спектр позволяет еще точнее определить цвет. Зубы SR Postaris DCL предлагаются в 6 формах для верхней челюсти и 6 формах для нижней.

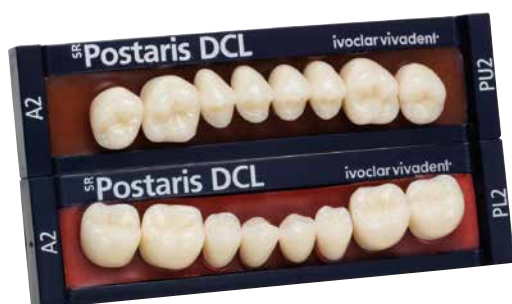

### Преимущества:

- биофункциональная окклюзия со встроенным окклюзионным компасом
- беспрепятственные артикуляционные движения
- идеальные фиссурно-бугорковые соотношения зубов-антагонистов

### Форма поставки

#### Боковые зубы SR Postaris DCL

20 цветов Chromascop, 16 цветов A–D, 4 цвета Bleach BL  
6 для верхней, 6 для нижней челюсти

Chromascop	<b>гарнитур 8 шт.</b>	<b>543104</b>
A–D и Bleach	<b>гарнитур 8 шт.</b>	<b>572073</b>

## SR Orthotyp® DCL

Линия боковых зубов SR Orthotyp DCL, до сих пор известная как идеальное дополнение к линии фронтальных зубов SR Vivodent, была оптимизирована благодаря использованию материала DCL (Double-Cross-Linked).

5 верхних и 5 нижних форм боковых зубов выпускаются в 16 цветах A–D и Bleach.

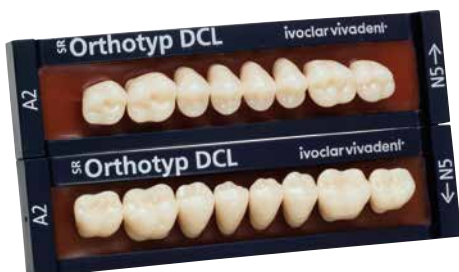

### Преимущества:

- «специалист» для полного протезирования
- может использоваться также для частичного протезирования

### Форма поставки

#### Боковые зубы SR Orthotyp DCL

16 цветов A–D, 4 цвета Bleach BL

5 для верхней челюсти, 5 для нижней челюсти

A–D и Bleach **гарнитур 8 шт. 565587**

## Расцветка SR Vivodent® PE

Для определения цвета четырехслойных зубов PE служит расцветка SR Vivodent PE с 20-ю хроматически упорядоченными цветами зубов. Идеальный выбор для:

- фронтальных зубов SR Vivodent PE
- боковых зубов SR Orthotyp PE
- боковых зубов SR Orthosit PE

### Форма поставки

**Расцветка SR Vivodent PE 1 x 538318**



## Фронтальные зубы SR Vivodent® PE

Фронтальные зубы SR Vivodent PE с эффектным жемчужным оттенком имеют высокие показатели прочности, плотности, химической прочности и стабильности цвета.



### Преимущества:

- высокая эстетичность
- в первую очередь показаны для полных зубных протезов
- естественно окрашенная шейка зуба

### Форма поставки

#### Фронтальные зубы SR Vivodent PE

20 цветов SR Vivodent PE

24 верхних, 8 нижних

гарнитур 6 шт.

504375

## Боковые зубы SR Orthotyp® PE

Эстетичные качественные боковые зубы Orthotyp подкупают своими функциональными фасетками стирания. Зубы SR Orthotyp PE выпускаются в формах для глубокого, перекрестного и нормального прикусов.



### Преимущества:

- комбинируются с фронтальными зубами SR Vivodent PE
- в первую очередь показаны для полных зубных протезов
- зубы для глубокого, перекрестного и нормального прикусов.

### Форма поставки

#### Боковые зубы SR Orthotyp PE

20 цветов SR Vivodent PE

по 5-N, 2-K, 2-T,

для верхней/нижней челюсти

гарнитур 8 шт.

522751

## SR Vivodent®

Живой внешний вид и хорошие химические свойства отличают линию фронтальных зубов SR Vivodent. Широкий выбор – 20 верхних и 8 нижних А-форм – базируется на уже зарекомендовавших себя анатомических формах фронтальных зубов Ivoclar Vivadent.



### Преимущества:

- особенно хорошо подходят для полных и комбинированных съемных зубных протезов

### Форма поставки

#### Фронтальные зубы SR Vivodent

20 цветов Chromascop

20 верхних, 8 нижних

гарнитур 6 шт.

540260

## SR Orthotyp®

5 верхних и 5 нижних N-форм боковых зубов SR Orthotyp являются идеальным дополнением к фронтальным зубам SR Vivodent. Дизайн зубов основан на уже зарекомендовавшем себя принципе Orthotyp.



### Форма поставки

#### Боковые зубы SR Orthotyp

20 цветов Chromascop

5 для верхней,

5 для нижней челюсти

гарнитур 8 шт.

540050

## Ivocryl

Основой пластмассовых зубов Ivocryl является давно зарекомендовавший себя материал PMMA, он хорошо совместим с мягкими тканями, устойчив к образованию налета, обладает стабильным цветом. Зубы Ivocryl выпускаются в 16 цветах A-D, 4 цветах Bleach и 9 цветах Chromascop



### Форма поставки

15 верхних форм фронтальных зубов

6 нижних форм фронтальных зубов

Гарнитур 6 шт. A-D

630598

Гарнитур 6 шт.

539460

5 верхних форм боковых зубов

5 нижних форм боковых зубов

Гарнитур 8 шт. A-D

630599

Гарнитур 8 шт.

539610

## Шкаф для зубов

Элегантный и практичный дизайн шкафа для зубов Ivoclar Vivadent говорит сам за себя. Модульные шкафы для зубов выпускаются в трех размерах. Ящики можно оснащать по выбору гарнитурами для фронтальных или боковых зубов.

Выпускаются следующие размеры:

- Z4 = 4 ящика
- Z6 = 6 ящиков
- Z12 = 12 ящиков



### Объем одного ящика

- 90 гарнитуров x 6 = 540 фронтальных зубов
- Vivoperl PE, SR Vivodent DCL, SR Phonares II, SR Vivodent PE, SR Vivodent
- 60 гарнитуров x 8 = 480 боковых зубов
- SR Phonares II Lingual, SR Phonares II Typ, SR Postaris DCL, SR Orthotyp DCL, SR Orthotyp PE, SR Orthosit PE

### Форма поставки

#### Шкафы для зубов

Z4 (44 x 44,5 x 10,5 см)	4	540307
Z6 (44 x 44,5 x 15 см)	6	540308
Z12 (44 x 44,5 x 29 см)	12	540309
Ящик для шкафа		539132
Вставка в ящик	гарнитур 6 шт.	541651
	гарнитур 8 шт.	541652

## Шкаф для зубов SR PHONARES®

Именно для линии зубов SR PHONARES фирмой Ivoclar Vivadent был сделан шкаф в цвете антрацит. В четырех его ящиках есть место для 180 гарнитуров фронтальных зубов и 120 гарнитуров боковых. Разумеется, этот шкаф можно использовать также для хранения других линий зубов Ivoclar Vivadent, т.к. вставки в ящики идентичны.



### Форма поставки



#### Шкафы для зубов SR Phonares

Z4 (44 x 44,5 x 10,5 см)	4	628881
Стикер 3D Phonares II	1 x 8	628882
Ящик для шкафа антрацит	1	628868
Вставка в ящик белая	гарнитур 6 шт.	541651
	гарнитур 8 шт.	541652

## SR Phonares®

		SR Phonares II		SR Phonares II	SR Phonares II	
		Верхняя челюсть	Нижняя челюсть	Тип	Lingual	
<b>Small</b> Малые	Soft	S61	L50, L51	NU3 / NL3	LU3 / LL3	
		S71	L50, L51	NU3 / NL3, NU5 / NL5	LU3 / LL3, LU5 / LL5	
		S81	L50, L51	NU3 / NL3	LU3 / LL3, LU5 / LL5	
	Bold	B61	L50, L51	NU3 / NL3	LU3 / LL3	
		B71	L50, L51	NU3 / NL3, NU5 / NL5	LU3 / LL3	
		B81	L50, L51	NU3 / NL3	LU3 / LL3	
	<b>Medium</b> Средние	Soft	S62	L52, L53	NU3 / NL3, NU5 / NL5	LU5 / LL5
			S72	L52, L53	NU5 / NL5	LU5 / LL5, LU6 / LL6
			S82	L52, L53	NU5 / NL5	LU5 / LL5, LU6 / LL6
Bold		B62	L52, L53	NU3 / NL3, NU5 / NL5	LU5 / LL5, LU6 / LL6	
		B72	L52, L53	NU3 / NL3, NU5 / NL5	LU5 / LL5, LU6 / LL6	
		B82	L52, L53	NU3 / NL3, NU5 / NL5	LU3 / LL3, LU5 / LL5	
<b>Large</b> Большие		Soft	S63	L54, L55	NU5 / NL5	LU6 / LL6
			S73	L54, L55	NU5 / NL5, NU6 / NL6	LU6 / LL6
			S83	L54, L55	NU5 / NL5, NU6 / NL6	LU6 / LL6
	Bold	B63	L54, L55	NU6 / NL6	LU6 / LL6	
		B73	L54, L55	NU6 / NL6	LU6 / LL6	
		B83	L54, L55	NU5 / NL5, NU6 / NL6	LU6 / LL6	

SR Vivodent® DCL		SR Postaris® DCL
<b>Верхняя челюсть</b> ■	<b>Нижняя челюсть</b>	
A 11	A 3	PU-1 / PL-1
A 12	A 5	PU-1 / PL-1, PU-1.5 / PL-1.5
A 13	A 5	PU-2 / PL-2
A 14	A 7	PU-3 / PL-3, PU-3.5 / PL-3.5
A 15	A 8	PU-3.5 / PL-3.5, PU-4 / PL-4
A 16	A 9	PU-4 / PL-4
A 17	A 9	PU-4 / PL-4
A 66	A 7	PU-3 / PL-3 / PU-3.5 / PL-3.5
A 68	A 7	PU-3.5 / PL-3.5 / PU-4 / PL-4
A 69	A 7 / A 8	PU-4 / PL-4
<b>Верхняя челюсть</b> ▲	<b>Нижняя челюсть</b>	
A 22	A 3	PU-1 / PL-1, PU-1.5 / PL-1.5
A 24	A 2	PU-2 / PL-2
A 24 B	A 4 / A 5	PU-2 / PL-2
A 25	A 9	PU-3 / PL-3, PU-3.5 / PL-3.5
A 26	A 7	PU-3.5 / PL-3.5, PU-4 / PL-4
A 27	A 8	PU-4 / PL-4
A 41	A 3 / A 5	PU-1 / PL-1, PU-1.5 / PL-1.5
A 42	A 5	PU-1 / PL-1, PU-1.5 / PL-1.5
A 44	A 3	PU-1 / PL-1, PU-1.5 / PL-1.5
<b>Верхняя челюсть</b> ●	<b>Нижняя челюсть</b>	
A 32	A 3 / A 5	PU-1.5 / PL-1.5, PU-2 / PL-2
A 36	A 7	PU-3 / PL-3, PU-3.5 / PL-3.5
A 37	A 7 / A 8	PU-3.5 / PL-3.5, PU-4 / PL-4
A 54	A 5	PU-2 / PL-2, PU-3 / PL-3
A 56	A 7 / A 8	PU-3 / PL-3, PU-3.5 / PL-3.5

Фронтальные зубы		Боковые зубы					
верхние	нижние	<b>P</b> Пластмасса DCL Partial	<b>N-</b> Пластмасса Нормальная окклюзия	<b>K-</b> Пластмасса Перекрестная окклюзия	<b>T-</b> Пластмасса Глубокая окклюзия	<b>L-</b> Пластмасса DCL Лингвальная окклюзия	<b>M-</b> Пластмасса DCL Monoplane
 A 11	A 3	PU-1 / PL-1	N 3	K 2 / K 4	T4	LU3 / LL3	MU3 / ML3
A 12	A 5	PU-1 / PL-1, PU-1.5 / PL-1.5	N 3	K 2 / K 4	T4	LU3 / LL3	MU3 / ML3
A 13	A 5	PU-2 / PL-2	N 3 / N 5	K 4	T4	LU3 / LL3	MU3 / ML3
A 14	A 6 / A 7	PU-3 / PL-3, PU-3.5 / PL-3.5	N 5	K 4	T4	LU5 / LL5	MU5 / ML5
A 15	A 8	PU-3.5 / PL-3.5, PU-4 / PL-4	N 4	K 4	T4 / T6	LU5 / LL5	MU5 / ML5
**A 16	A 9	PU-4 / PL-4	N 6	K 4	T4 / T6	LU5 / LL5 LU6 / LL6	MU5 / ML5 MU6 / ML6
A 17	A 9	PU-4 / PL-4	N 6	K 4	T4	LU5 / LL5 LU6 / LL6	MU5 / ML5 MU6 / ML6
A 66	A 5 / A 7	PU-3 / PL-3 / PU-3.5 / PL-3.5	N 5	K 4	T4	LU5 / LL5	MU5 / ML5
A 68	A 7	PU-3.5 / PL-3.5 / PU-4 / PL-4	N 4 / N 5	K 4	T4	LU5 / LL5	MU5 / ML5
**A 69	A 7 / A 8	PU-4 / PL-4	N 4 / N 6	K 4	T4 / T6	LU5 / LL5 LU6 / LL6	MU5 / ML5 MU6 / ML6
 A 22	A 3	PU-1 / PL-1, PU-1.5 / PL-1.5	N 3 / N 5	K 2 / K 4	T4	LU3 / LL3	MU3 / ML3
A 24	A 2	PU-2 / PL-2	N 2	K 4	T4	LU3 / LL3	MU3 / ML3
A 24 B	A 4 / A 5	PU-2 / PL-2	N 2	K 4	T4	LU3 / LL3	MU3 / ML3
A 25	A 9	PU-3 / PL-3, PU-3.5 / PL-3.5	N 4	K 4	T4	LU5 / LL5	MU5 / ML5
**A 26	A 7	PU-3.5 / PL-3.5, PU-4 / PL-4	N 4	K 4	T4 / T6	LU5 / LL5	MU5 / ML5
A 27	A 8	PU-4 / PL-4	N 4	K 4	T4	LU5 / LL5	MU5 / ML5
A 41	A 3 / A 5	PU-1 / PL-1, PU-1.5 / PL-1.5	N 3 / N 5	K 2 / K 4	T4	LU3 / LL3	MU3 / ML3
A 42	A 5	PU-1 / PL-1, PU-1.5 / PL-1.5	N 3 / N 5	K 4	T4	LU5 / LL5	MU5 / ML5
A 44	A 3	PU-1 / PL-1, PU-1.5 / PL-1.5	N 3 / N 5	K 2 / K 4	T4	LU3 / LL3	MU3 / ML3
 A 32	A 3 / A 5	PU-1.5 / PL-1.5, PU-2 / PL-2	N 3 / N 5	K 2 / K 4	T4	LU5 / LL5	MU5 / ML5
A 36	A 7	PU-3 / PL-3, PU-3.5 / PL-3.5	N 5	K 4	T4	LU5 / LL5	MU5 / ML5
**A 37	A 7 / A 8	PU-3.5 / PL-3.5, PU-4 / PL-4	N 5	K 4	T4 / T6	LU5 / LL5	MU5 / ML5
A 54	A 5	PU-2 / PL-2, PU-3 / PL-3	N 5	K 4	T4	LU5 / LL5	MU5 / ML5
A 56	A 7 / A 8	PU-3 / PL-3, PU-3.5 / PL-3.5	N 5	K 4	T4	LU5 / LL5	MU5 / ML5

**SR Vivodent DCL | SR Vivodent PE | SR Vivodent | SR Orthotyp PE | SR Orthosit PE | SR Orthotyp**

\*\*Формы зубов A16, A26, A37, A69 выпускаются только для линий зубов SR Vivodent DCL и SR Vivodent PE.



## IvoBase® High Impact

IvoBase High Impact сочетает в себе высокое качество пластмасс горячей полимеризации и удобство обработки автополимеризатов, создавая при этом новый класс протезных пластмасс. Материал, базирующийся на PMMA, обрабатывается в инжекторе IvoBase Injector. Соответствует нормам EN ISO 20795-1.



### Преимущества:

- высокая ударопрочность и прочность на разрыв
- прецизионная точность благодаря компенсации усадки
- очень малое содержание остаточных мономеров < 1% (благодаря функции RMR\*)
- превосходная связь с пластмассовыми зубами
- сильный блеск базальной части
- материал предварительно дозирован в капсулах
- время полимеризации: 50 минут

### Цвета:

Pink (розовый); Pink-V (розовый-V); Preference;  
С повышенной опакостью: Pink-V Implant; Preference Implant;  
34-V

\* Функция сокращения содержания остаточных мономеров в инжекторе IvoBase Injector

### Форма поставки

**IvoBase-расцветка** 1 x 628894

### Стандартный набор IvoBase High Impact Standard Kit

IvoBase High Impact Полимер	20 x 30 г	
Мономер	20 x 20 мл	
Воронка	22 x	
Восковые части	22 x	
Воздухоотводный фильтр	22 x	
Separating Fluid	1 x 60 мл	
Шпатель	1 x	
Pink		628889
Pink-V		628890
Preference		628891
Pink-V Implant		628892
Preference Implant		628893
34-V		640933

### Принадлежности

Восковые части	22 x	628918
----------------	------	--------

## IvoBase® Hybrid

IvoBase Hybrid сочетает в себе высокое качество пластмасс горячей полимеризации и удобство обработки автополимеризатов, создавая при этом новый класс протезных пластмасс. Материал, базирующийся на PMMA, обрабатывается в инжекторе IvoBase Injector. Соответствует нормам EN ISO 20795-1.



### Преимущества:

- прецизионная точность благодаря компенсации усадки
- очень малое содержание остаточных мономеров < 1% (благодаря функции RMR\*)
- превосходная связь с пластмассовыми зубами
- сильный блеск базальной части
- материал предварительно дозирован в капсулах
- время полимеризации: всего лишь 35 минут

### Цвета:

Pink (розовый); Pink-V (розовый-V); Preference; Clear  
С повышенной опакостью: Pink-V Implant; Preference Implant;

\* Функция сокращения содержания остаточных мономеров в инжекторе IvoBase Injector

### Форма поставки

<b>IvoBase-расцветка</b>	<b>1 x</b>	<b>628894</b>
<b>Стандартный набор IvoBase Hybrid Standard Kit</b>		
IvoBase Hybrid Полимер	<b>20 x 34 г</b>	
Мономер	<b>20 x 20 мл</b>	
Воронка	<b>22 x</b>	
Восковые части	<b>22 x</b>	
Воздухоотводный фильтр	<b>22 x</b>	
Separating Fluid	<b>1 x 60 мл</b>	
Шпатель	<b>1 x</b>	
Pink		<b>628883</b>
Pink-V		<b>628884</b>
Preference		<b>628885</b>
Pink-V Implant		<b>628886</b>
Preference Implant		<b>628887</b>
Clear		<b>628888</b>
<b>Принадлежности</b>		
Восковые части	<b>22 x</b>	<b>628918</b>

## SR Ivocap® High Impact

Дозированный протезный материал SR Ivocap High Impact обладает неизменно высоким качеством благодаря чистому гомогенному смешиванию в смесителе Cap Vibrator. Материал соответствует нормам EN ISO 20795-1.



### Преимущества:

- высокая ударопрочность и прочность на разрыв
- прецизионная точность без завышений прикуса
- превосходная связь с пластмассовыми зубами
- оптимальная полируемость
- проверенная опытом техника литья под давлением
- может полимеризоваться в инжекторе IvoBase Injector

### Цвета:

Pink (розовый); Pink-V (розовый-V); US-L; US-P; S; Preference; US-D

Новые цвета с повышенной опаковостью: Pink-V Implant и Preference Implant

### Форма поставки

**Расцветка SR Ivocap** 1 x 202147

### Стартовый набор SR Ivocap High Impact Trial Kit

SR Ivocap High Impact Полимер	10 x 20 г	
Мономер	10 x 30 мл	
Воронка	20 x	
Бумажные вкладыши	10 x	
Pink		531405
Pink-V		531452
Preference		579303
Pink-V Implant		629095
Preference Implant		629096

### Стандартный набор SR Ivocap High Impact Standard Kit

SR Ivocap High Impact Полимер	50 x 20 г	
Мономер	50 x 30 мл	
Воронка	100 x	
Бумажные вкладыши	50 x	
Пакет для протезов	100 x	
Pink		531396
Pink-V		531451
S		531404
US-L		531402
US-P		531403
Preference		559615
US-D		578936
Pink-V Implant		629097
Preference Implant		629288

### Принадлежности

Плавающие шарики большие	1000 x	530633
Инъекционные воронки	50 x	530615

## Пластмасса горячей полимеризации SR Ivocap®

Пластмасса горячей полимеризации SR Ivocap превосходно подходит для изготовления жестких окклюзионных шин, ортодонтических аппаратов или прозрачных небных пластин в ортопедической стоматологии. Материал соответствует нормам EN ISO 20795-1.



### Преимущества:

- высокая прозрачность
- может полимеризоваться в инжекторе Ivobase Injector

### Цвета:

Clear (прозрачный)

### Форма поставки

#### Стартовый набор SR Ivocap Trial Kit 530211

SR Ivocap Полимер	10 x 20 г
Мономер	10 x 30 мл
Воронка	10 x
Бумажные вкладыши	10 x

#### Стандартный набор SR Ivocap Standard Kit 530205

SR Ivocap Полимер	50 x 20 г
Мономер	50 x 30 мл
Воронка	100 x
Бумажные вкладыши	50 x
Пакет для протезов	100 x

## SR Ivocap® Elastomer

Эта дозированная пластмасса была разработана специально для изготовления позиционеров, защиты зубов у спортсменов и мягких окклюзионных шин.



### Преимущества:

- удобство и комфорт в ношении
- высокая эластичность и прочность на разрыв
- нейтральный вкус и запах
- может полимеризоваться в инжекторе Ivobase Injector

### Цвета:

Clear (прозрачный)

### Форма поставки

#### Стандартный набор SR Ivocap Elastomer Standard Kit 530221

SR Ivocap Elastomer Полимер	10 x 20 г
SR Ivocap Elastomer Мономер	10 x 17,5 мл

# ProBase® Hot

Пластмасса ProBase Hot устанавливает новый стандарт качества в обработке, точности, стабильности формы и цвета у пластмасс горячей полимеризации для изготовления протезов. Материал соответствует нормам EN ISO 20795-1.



## Показания:

- полные съемные зубные протезы
- частичные и комбинированные съемные зубные протезы
- покрывные зубные протезы
- перебазировки
- зубные протезы с опорой на имплантаты

## Преимущества:

- для различных способов полимеризации при технике паковки
- удобство в работе
- стабильность формы и цвета

## Цвета:

Pink (розовый); Pink-V (розовый-V); S; US-L; US-P; 36 P; 36 P-V; Clear (прозрачный)

Новый цвет с повышенной opakовостью: Pink-V Implant

## Форма поставки

<b>Расцветка ProBase</b>	<b>1 x</b>	<b>531543</b>
<b>Стартовый набор ProBase Hot Trial Kit</b>		
ProBase Hot полимер	<b>1 x 100 г</b>	
ProBase Hot мономер	<b>1 x 50 мл</b>	
Дозировочная система ProBase	<b>1 x</b>	
Изолирующая пленка	<b>20 x</b>	
Pink		<b>531458 AN</b>
Pink-V		<b>531459 AN</b>
S		<b>531460 AN</b>
US-L		<b>531791 AN</b>
US-P		<b>531792 AN</b>
36 P		<b>536262 AN</b>
36 P-V		<b>536263 AN</b>
Clear		<b>531461 AN</b>
Pink-V Implant		<b>629296 AN</b>
<b>Стандартный набор ProBase Hot Standard Kit</b>		
ProBase Hot полимер	<b>2 x 500 г</b>	
ProBase Hot мономер	<b>1 x 500 мл</b>	
Изолирующая пленка	<b>100 x</b>	
Принадлежности для работы:		
стакан для смешивания 1 x, шпатель для смешивания 1 x,		
Pink		<b>531462 AN</b>
Pink-V		<b>531463 AN</b>
S		<b>531464 AN</b>
US-L		<b>531793 AN</b>
US-P		<b>531794 AN</b>
36 P		<b>536264 AN</b>
36 P-V		<b>536265 AN</b>
Clear		<b>531466 AN</b>
Pink-V Implant		<b>629091 AN</b>
<b>Лабораторный набор ProBase Hot Lab Kit</b>		
ProBase Hot полимер	<b>5 x 500 г</b>	
ProBase Hot мономер	<b>1 x 1000 мл</b>	
Изолирующая пленка	<b>100 x</b>	
Pink		<b>531467 AN</b>
Pink-V		<b>531468 AN</b>
S		<b>531469 AN</b>
US-L		<b>531795 AN</b>
US-P		<b>531796 AN</b>
36 P-V		<b>536267 AN</b>
Clear		<b>531470 AN</b>

<b>Refill ProBase Hot Полимер</b>	<b>2 x 500 г</b>	
Pink		<b>531474</b>
Pink-V		<b>531476</b>
S		<b>531478</b>
36 P		<b>536268</b>
36 P-V		<b>536269</b>
Clear		<b>531480</b>
Pink-V Implant		<b>629093 AN</b>
<b>Refill ProBase Hot Полимер</b>	<b>5 x 500 г</b>	
Pink		<b>531475</b>
Pink-V		<b>531477</b>
S		<b>531479</b>
36 P		<b>536270</b>
36 P-V		<b>536271</b>
Clear		<b>531481</b>
<b>Refill ProBase Hot Полимер</b>	<b>10 x 500 г</b>	
Pink		<b>531535</b>
Pink-V		<b>531744</b>
US-L		<b>531797</b>
US-P		<b>531798</b>
36 P		<b>536272</b>
36 P-VM		<b>536273</b>
<b>Refill ProBase Hot Полимер</b>	<b>20 x 500 г</b>	
Pink		<b>531536</b>
Pink-V		<b>531745</b>
US-L		<b>531799</b>
US-P		<b>531800</b>
36 P		<b>536274</b>
36 P-V		<b>536275</b>
<b>Refill ProBase Hot Мономер</b>	<b>500 мл</b>	<b>531471</b>
	<b>1000 мл</b>	<b>531472</b>
	<b>2 x 1000 мл</b>	<b>531537</b>
	<b>4 x 1000 мл</b>	<b>531538</b>
<b>Дозировочная система ProBase</b>	<b>1 x</b>	<b>531533</b>
<b>Стакан для замешивания / Шпатель</b>	<b>1 x</b>	<b>531534</b>
<b>Пластиковый контейнер для полимера Hot на 500 г</b>	<b>1 x</b>	<b>531450</b>

## ProBase® Cold

Пластмасса холодной полимеризации ProBase Cold отличается превосходными свойствами текучести и моделируемости. Она может применяться при работе техникой литья и паковки. Благодаря отличным свойствам материала протезы из этой пластмассы сохраняют стабильную форму в течение длительного времени.

Материал соответствует нормам EN ISO 20795-1.



### Показания:

- починки
- частичные и комбинированные съемные зубные протезы
- перебазировки
- полные съемные зубные протезы

### Преимущества:

- удобство в применении
- стабильность формы и цвета
- возможность работы различными техниками

### Цвета:

Pink (розовый); Pink-V (розовый-V); S; US-L; US-P; 36 P; 36 P-V; clear; Preference; US-D

Новые цвета с повышенной опакостью: Pink-V Implant и Preference Implant

### Форма поставки

<b>Расцветка ProBase</b>	1 x	<b>531543</b>
<b>Стартовый набор ProBase Cold Trial Kit</b>		
ProBase Cold Полимер	1 x 100 г	
ProBase Cold Мономер	1 x 50 мл	
Дозировочная система ProBase	1 x	
Pink		<b>531486 AN</b>
Pink-V		<b>531487 AN</b>
US-L		<b>531490 AN</b>
US-P		<b>531491 AN</b>
36 P-V		<b>536279 AN</b>
Clear		<b>531489 AN</b>
Preference		<b>578934 AN</b>
US-D		<b>578935 AN</b>
Pink-V Implant		<b>629289 AN</b>
<b>Стандартный набор ProBase Cold Standard Kit</b>		
ProBase Cold Полимер	2 x 500 г	
ProBase Cold Мономер	1 x 500 мл	
Дозировочная система ProBase		
<b>Принадлежности для работы:</b>		
Набор для рабочего места 1 x,		
стакан для смешивания с крышкой 1 x,		
шпатель для смешивания 1 x,		
Pink		<b>531492 AN</b>
Pink-V		<b>531493 AN</b>
US-L		<b>531496 AN</b>
US-P		<b>531497 AN</b>
36 P		<b>536280 AN</b>
36 P-V		<b>536281 AN</b>
Clear		<b>531495 AN</b>
Preference		<b>563541 AN</b>
US-D		<b>578941 AN</b>
Pink-V Implant		<b>629291 AN</b>
Preference Implant		<b>629292 AN</b>
<b>Лабораторный набор ProBase Cold Lab Kit</b>		
ProBase Cold Полимер	5 x 500 г	
ProBase Cold Мономер	1 x 1000 мл	
Pink		<b>531498</b>
Pink-V		<b>531499</b>
S		<b>531500</b>
US-L		<b>531502</b>
US-P		<b>531503</b>
36 P		<b>536282</b>
36 P-V		<b>536283</b>
Clear		<b>531501 AN</b>
Preference		<b>578952</b>
US-D		<b>578953</b>

<b>Refill ProBase Cold Полимер</b>	1 x 500 г	
Pink		<b>531508</b>
Pink-V		<b>531509</b>
S		<b>531510</b>
US-L		<b>531512</b>
US-P		<b>531513</b>
36 P		<b>536284</b>
36 P-V		<b>536285</b>
Clear		<b>531511</b>
<b>Refill ProBase Cold Полимер</b>	2 x 500 г	
Pink		<b>531514</b>
Pink-V		<b>531515</b>
S		<b>531516</b>
US-L		<b>531518</b>
36 P		<b>536286</b>
36 P-V		<b>536287</b>
Clear		<b>531517</b>
Preference		<b>563542</b>
Pink-V Implant		<b>629294 AN</b>
Preference Implant		<b>629295 AN</b>
<b>Refill ProBase Cold Полимер</b>	5 x 500 г	
Pink		<b>531520</b>
Pink-V		<b>531521</b>
S		<b>531522</b>
36 P		<b>536288</b>
36 P-V		<b>536289</b>
Clear		<b>531523</b>
<b>Refill ProBase Cold Полимер</b>	10 x 500 г	
Pink		<b>531539</b>
Pink-V		<b>531746</b>
36 P		<b>536290</b>
36 P-V		<b>536291</b>
<b>Refill ProBase Cold Полимер</b>	20 x 500 г	
Pink		<b>531540</b>
Pink-V		<b>531747</b>
S		<b>531552</b>
US-L		<b>536331</b>
36 P		<b>536292</b>
36 P-V		<b>536293</b>
Preference		<b>578940</b>
<b>Refill ProBase Cold Мономер</b>	500 мл	<b>531505</b>
	1000 мл	<b>531506</b>
	2 x 1 л	<b>531541</b>
	4 x 1 л	<b>531542</b>
<b>Дозировочная система ProBase</b>	1 x	<b>531533</b>
<b>Стакан для замешивания / Шпатель</b>	1 x	<b>531534</b>
<b>Пластиковый контейнер для полимера Cold на 500 г</b>	1 x	<b>531449</b>

## SR Triplex® Hot

Пластмасса SR Triplex Hot подкупает своей точностью прилегания, а также стабильностью цвета и формы. Материал соответствует нормам EN ISO 20795-1.



### Показания:

- полные съемные зубные протезы
- частичные съемные зубные протезы
- комбинированные зубные протезы
- покрывные зубные протезы
- перебазировка
- протезирование на имплантатах

### Преимущества:

- применяется при работе техникой паковки
- удобство в работе
- цветовая адаптация к ProBase и SR Ivoclar

### Цвета:

Pink (розовый); Pink-V (розовый-V); 36 P-V; выпускается отдельная цветовая шкала

### Форма поставки

<b>Расцветка SR Triplex</b>	<b>1 x</b>	<b>541894</b>
<b>Стартовый набор SR Triplex Hot Trial Kit</b>		
SR Triplex Hot Полимер	<b>1 x 100 г</b>	
SR Triplex Hot Мономер	<b>1 x 50 мл</b>	
Дозировочная система SR Triplex	<b>1 x</b>	
Pink		<b>541403</b>
Pink-V		<b>541404</b>
<b>Стандартный набор SR Triplex Hot Standard Kit</b>		
SR Triplex Hot Полимер	<b>2 x 500 г</b>	
SR Triplex Hot Мономер	<b>1 x 500 мл</b>	
Дозировочная система SR Triplex	<b>1 x</b>	
Pink		<b>541405</b>
Pink-V		<b>541406</b>
<b>Refill SR Triplex Hot Полимер</b>	<b>2 x 500 г</b>	
Pink		<b>541413</b>
Pink-V		<b>541414</b>
<b>Refill SR Triplex Hot Полимер</b>	<b>20 x 500 г</b>	
Pink		<b>541417</b>
Pink-V		<b>541418</b>
<b>Refill SR Triplex Hot Мономер</b>	<b>0,5 л</b>	<b>541428</b>
<b>Дозировочная система SR Triplex</b>	<b>1 x</b>	<b>541654</b>
<b>Пластиковый контейнер (пустой) для полимера на 1000 г</b>	<b>1 x</b>	<b>541653</b>

## SR Triplex® Cold

Пластмасса холодной полимеризации SR Triplex Cold проста в работе и обладает оптимальной текучестью. Материал соответствует нормам EN ISO 20795-1.



### Показания:

- частичные съемные зубные протезы
- комбинированные зубные протезы
- перебазируются
- починки

### Преимущества:

- удобство в работе
- цветовая палитра, согласованная с SR Ivoclar и ProBase

### Цвета:

Pink (розовый); Pink-V (розовый-V); 36 P-V; выпускается отдельная цветовая шкала

### Форма поставки

<b>Расцветка SR Triplex</b>	1 x	<b>541894</b>
<b>Стартовый набор SR Triplex Cold Trial Kit</b>		
SR Triplex Cold Полимер	1 x 100 г	
SR Triplex Hot Мономер	1 x 50 мл	
Дозировочная система SR Triplex	1 x	
Pink		<b>541432</b>
Pink-V		<b>541433</b>
36 P-V		<b>550107</b>
<b>Стандартный набор SR Triplex Cold Standard Kit</b>		
SR Triplex Cold Полимер	2 x 500 г	
SR Triplex Hot Мономер	1 x 500 мл	
Дозировочная система SR Triplex	1 x	
Pink		<b>541434</b>
Pink-V		<b>541435</b>
36 P-V		<b>547062</b>
<b>Refill SR Triplex Cold Полимер</b>	<b>2 x 500 г</b>	
Pink		<b>541439</b>
Pink-V		<b>541440</b>
36 P-V		<b>547064</b>
<b>Refill SR Triplex Cold Полимер</b>	<b>10 x 500 г</b>	
Pink		<b>541441</b>
Pink-V		<b>541442</b>
36 P-V		<b>547065</b>
<b>Refill SR Triplex Cold Мономер</b>	<b>0,5 л</b>	<b>541445</b>
<b>Дозировочная система SR Triplex</b>	<b>1 x</b>	<b>541654</b>
<b>Пластиковый контейнер (пустой) для полимера на 1000 г</b>	<b>1 x</b>	<b>541653</b>



## Light Tray

Light Tray – светополимеризующийся материал для простого изготовления индивидуальных ложек. Благодаря оптимизированной реакции полимеризации в вашем распоряжении находится значительно больше времени для моделирования.

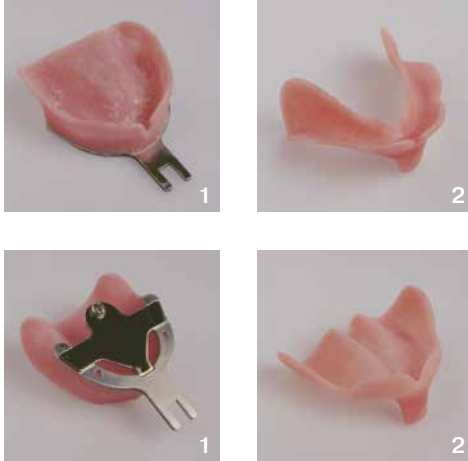

### Показания:

- высокая точность
- высокая стабильность
- быстрая и чистая обработка
- экономичность благодаря возможности повторно использовать остатки
- точная адаптация

### Цвета:

Natur, Pink

### Форма поставки

#### Стандартный набор Light Tray Standard Kit

Пластины, цвет Pink	50 x	
Пластины, цвет Natur	50 x	
Natur		560409
Pink		560440

## SR Ivolen®

Материал для ложек, отличающийся стабильностью формы и разнообразной областью применения, не прилипает к инструментам, характеризуется оптимальной фазой отверждения. Его можно использовать со всеми слепочными материалами с применением адгезива.

### Показания:

- легко адаптируется и дополняется
- высокая точность

### Цвета:

Бежевый



### Форма поставки

#### Стандартный набор SR Ivolen Standard Kit 530359

SR Ivolen Порошок	2 x 500 г	
SR Ivolen Жидкость	1 x 500 мл	
Мерник	1 x	
Мерная ложка	1 x	
Стакан для смешивания	1 x	

#### Refill SR Ivolen Порошок 530363

	2 x 500 г	530363
	10 x 500 г	530364
	20 x 500 г	530365

#### Refill SR Ivolen Жидкость 530367

	1 x 500 мл	530367
	1 x 2500 мл	530368

## Сепарационная жидкость Separating Fluid

Сепарационная жидкость Separating Fluid обладает прекрасными изолирующими свойствами, благодаря которым обеспечивается оптимальная изоляция и гладкая поверхность у всех протезных материалов фирмы Ivoclar Vivadent.



### Показания:

- изолирование гипс / протезный базисный материал
- изолирование гипс / гипс

### Форма поставки

#### Сепарационная жидкость

<b>Separating Fluid</b>	<b>1 x 500 г</b>	<b>530348</b>
	<b>1 x 1000 мл</b>	<b>530349</b>
	<b>1 x 5 л</b>	<b>530350</b>

## Centric Tray

Centric Tray – это слепочная ложка для определения центрального соотношения челюстей у пациента, позволяющая экономить время врача при полном и частичном протезировании.



### Показания:

- простое и точное определение центрального соотношения
- является предметом многократного использования, экономит время и деньги
- применяется как в полном, так и в частичном съемном протезировании

### Форма поставки

<b>Centric Tray</b>	<b>559166</b>
Centric Tray	<b>1 x</b>
Стандартные фиксаторы	<b>3 x</b>
Ретенционные фиксаторы	<b>3 x</b>

## Инжектор Ivobase® Injector

Инжектор Ivobase® Injector позволяет выполнять полностью автоматизированное инъецирование и полимеризацию специальных пластмасс на основе PMMA, которые согласованы с системой. Химическая усадка пластмассы полностью компенсируется – благодаря запатентованному управлению температурой в кювете и нагревательному устройству. Это позволяет изготавливать протезы очень высокой точности. Прибор был разработан специально для материала Ivobase, с его помощью можно достигать великолепных результатов. Инжектор Ivobase Injector можно также использовать с уже известным материалом Ivosar.

### Технические данные:

- Номинальное напряжение: 110-120 В /200-240 В
- Номинальная частота тока: 50 Гц-60 Гц
- Допустимые колебания напряжения: +/- 10%
- Размеры:                   глубина: 400 мм  
  ширина: 340 мм  
  высота: 560 мм
- Максимальная температура: 300 °С
- Вес: 35,6 кг



### Преимущества:

- прибор „все-в-одном“, простой и быстрый ввод в эксплуатацию
- управляемая полимеризационная усадка для достижения высочайшей точности
- не требуется подключения воды и сжатого воздуха (plug and play)
- компактный, современный и эргономичный дизайн, прибор занимает мало места.
- OSD-указатели: с большого расстояния можно определить, какой рабочий этап выполняет прибор
- нажатие на клавишу RMR позволяет существенно сократить содержание остаточных мономеров
- USB-подключение для обновления программного обеспечения через ПК/интернет
- прямой нагрев кюветы без использования водяной бани позволяет проводить полимеризацию без сопровождения водяным паром, мешающим пользователю.
- прибор удобен в сервисном обслуживании, замена нагревательных элементов проста благодаря съемной крышке.
- прибор оснащен различными программами Ivoclar Vivadent и резервными программами.

### Форма поставки

Ivobase Injector	110-240 В / 50-60 Гц	628518
Инжектор Ivobase Injector		1 x
сетевой кабель		1 x
загрузочный кабель USB		1 x
набор кюветы		2 x
термоперчатка		1 x
набор для контроля температуры		1 x
гарантийный талон		1 x
инструкция		1 x
различные принадлежности		

## Ivobase® Набор кюветы

Набор кюветы Ivobase состоит из кюветы с запирающим бюгелем и других принадлежностей, которые необходимы для запактовки.

- a) кювета с запирающим бюгелем
- b) крышка кюветы
- c) центрирующая вставка
- d) формирователь канала „полный“
- e) формирователь канала „наполовину“
- f) вспомогательные принадлежности для распаковки



### Форма поставки

Набор кюветы Ivobase	639959
Кювета	1 x
Запирающий бюгель	2 x
Крышка кюветы	1 x
Центрирующая вставка	1 x
Формирователь канала „полный“	1 x
Формирователь канала „наполовину“	1 x
Вспомогательные принадлежности для распаковки	1 x

## IvoBase® Набор для контроля температуры

Набор для контроля температуры IvoBase включает в себя все необходимое для проверки температуры в инжекторе IvoBase.



### Форма поставки

<b>IvoBase Набор для контроля температуры</b>	<b>639960</b>
IR-термометр	1 x
Набор точек измерения	1 x

## IvoBase® Набор для контроля температуры Refill

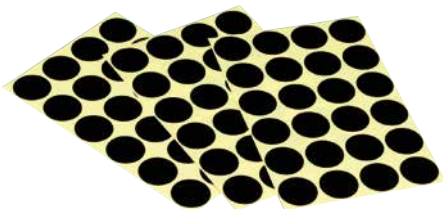

### Форма поставки

<b>IvoBase Набор для контроля температуры Refill</b>	<b>640877</b>
Набор точек измерения	3 x

## IvoBase® Термоперчатка

Используя термоперчатку, можно безопасно доставать еще горячую кювету из инжектора IvoBase Injector.



### Форма поставки

<b>IvoBase Термоперчатка</b>	<b>1 x</b>	<b>639961</b>
------------------------------	------------	---------------

## Stratos® 100

Stratos 100 – биофункциональный артикулятор со средними значениями углов для различных несложных зуботехнических реконструкций. Эргономичный дизайн и компактная конструкция на стойках обеспечивают легкую и рациональную работу. Stratos 100 – это идеальный артикулятор для постановки зубов фирмы Ivoclar Vivadent в соответствии с концепцией Биофункциональной Системы Протезирования (BPS®).



### Преимущества:

- затвор блокировки центральной окклюзии
- разделяемые верхняя и нижняя рамы
- оптимизированный шарнирный механизм с углом сагиттального суставного пути 30° и углом Беннетта 30° или 15°
- совместим с системами Split-cast
- фиксация протрузионного положения

### Форма поставки

**Stratos 100** **576820**

Stratos 100	<b>1 x</b>
Резцовая подставка 0°	<b>1 x</b>
Указатель резцовой точки	<b>1 x</b>
Ретенционные цокольные пластины	<b>1 x</b>
Защитный кожух от гипса	<b>1 x</b>

## Stratos® 200

Stratos 200 – это биофункциональный артикулятор, который может быть универсально использован благодаря своим разнообразным опциям. Его эргономичный дизайн с компактной конструкцией на стойках обеспечивает удобную и рациональную работу. Базовое оснащение включает дополнительные протрузионные вставки 30° или 15° для неподвижной или вращаемой шарнирной оси, вставки угла Беннетта 30°, одну резцовую подставку 0°, а также одну угловую опорную ножку.



### Преимущества:

- затвор блокировки центральной окклюзии
- разделяемые верхняя и нижняя рамы
- оптимизированный шарнирный механизм со сменными вставками Беннетта / протрузионными вставками.
- совместим с системами Split-cast
- боковой сдвиг 0-1,5 мм
- фиксация протрузионного положения

### Форма поставки

**Stratos 200** **536381**

Stratos 200	<b>1 x</b>
Протрузионные вставки 30°	<b>2 x</b>
Вставки Беннетта 30°	<b>2 x</b>
Резцовая подставка 0°	<b>1 x</b>
Указатель резцовой точки	<b>1 x</b>
Ретенционные цокольные пластины	<b>2 x</b>
Защитный кожух от гипса	<b>1 x</b>
Опорная ножка	<b>2 x</b>

## Stratos® 300

Stratos 300 – это биофункциональный индивидуально настраиваемый артикулятор, у которого все углы шарнира могут плавно изменяться без необходимости замены каких-либо элементов. Stratos 300 идеально подходит для выполнения сложных зуботехнических реставраций, при изготовлении которых необходимо индивидуально настраивать суставные углы. Его эргономичный дизайн с компактной конструкцией на стойках обеспечивает удобную и рациональную работу.



### Преимущества:

- затвор блокировки центральной окклюзии
- разделяемые верхняя и нижняя рамы
- оптимизированный шарнирный механизм с плавно изменяемыми значениями углов
  - Угол протрузии 0°-60°
  - Угол ретрузии 35°
  - Угол Беннетта 0°-30°
  - Боковой сдвиг 0-1,5 мм
- Фиксация протрузионного положения 0-4 мм
- Возможность работы по индивидуальным и средним параметрам
- совместим с системами Split-cast

### Форма поставки

<b>Stratos 300</b>	<b>576821</b>
Stratos 300	<b>1 x</b>
Резцовая подставка 0°	<b>1 x</b>
Указатель резцовой точки	<b>1 x</b>
Ретенционные цокольные пластины	<b>2 x</b>
Защитный кожух от гипса	<b>1 x</b>

## Набор принадлежностей «Индивидуальный» (для Stratos<sup>®</sup> 200)

### A) Держатель инструментов

Фиксирующая деталь для опоры прикусной вилки.

### E) Указатель плоскости

При индивидуальной установке моделей в Stratos 200 указывает референтную плоскость артикулятора

### F) Опора прикусной вилки

Поддерживает прикусную вилку лицевой дуги и препятствует ее смещению вниз при установке моделей в артикулятор Stratos 200.

### G) SE-переходное устройство

Это приспособление избавляет от необходимости отправлять зубную технику лицевую дугу целиком. Для установки моделей в артикулятор Stratos 200 в лаборатории требуется только регистрационное сочленение лицевой дуги.

### H) Резцовые подставки

15°, 30°, 0° индивидуальная

### K) Набор суставных вставок

Протрузионные вставки: 15°, 20°, 25°, 35°, 40°, 45°, 60°  
Вставки Беннета: 15°



#### Форма поставки

### Набор принадлежностей «Индивидуальный»

(для Stratos 200)

**536383**

#### Набор суставных вставок:

Протрузионные вставки 15°, 20°, 25°, 35°, 40°, 45°, 60°	по 2 x
Вставки Беннета 15°	2 x
Резцовые подставки 15°, 30°	по 1 x
Резцовая подставка для индивидуальных путей скольжения	1 x
Держатель инструментов	1 x
Указатель плоскости	1 x
Переходное устройство	1 x
Опора прикусной вилки	1 x

#### Форма поставки

## Суставные вставки (для Stratos<sup>®</sup> 200)



### Набор суставных вставок (для Stratos 200)

**536384**

Протрузионные вставки 15°, 20°, 25°, 35°, 40°, 45°, 60°	по 2 x
Вставки Беннета 15°	2 x

## Набор принадлежностей «Индивидуальный» (для Stratos 100, 300)

### A) Держатель инструментов

Фиксирующая деталь для опоры прикусной вилки.

### E) Указатель плоскости

При индивидуальной установке моделей в Stratos указывает референтную плоскость артикулятора

### F) Опора прикусной вилки

Поддерживает прикусную вилку лицевой дуги и препятствует ее смещению вниз при установке моделей в артикулятор Stratos.



### G) SE-переходное устройство

Это приспособление избавляет от необходимости отправлять зубную технику лицевую дугу целиком. Для установки моделей в артикулятор Stratos в лаборатории требуется только регистрационное сочленение лицевой дуги.

### H) Резцовые подставки

15°, 30°, 0° индивидуальная

#### Форма поставки

#### Набор принадлежностей «Индивидуальный»

(для Stratos 100, 300)

**590221**

Указатель плоскости	1 x
Опора прикусной вилки	1 x
Переходное устройство	1 x
Резцовые подставки 15°, 30°	по 1 x
Резцовая подставка для индивидуальных путей скольжения	1 x
Держатель инструментов	1 x

## Набор принадлежностей «Средние параметры» (для Stratos 100, 200, 300)

### A) Держатель инструментов

Служит для закрепления балансира, установочного столика, двухмерной калотты и опоры прикусной вилки.

### B) Балансир

Позволяет сориентировать модель с зубами и без зубов по отношению к треугольнику Бонвилля.



### C) Двухмерная калотта

Для правильной постановки зубов по средним значениям с учетом кривых Шпее и Вилсона.

### D) Установочный столик

Для простой установки по средним параметрам моделей с зубами относительно треугольника Бонвилля.

#### Форма поставки

#### Набор принадлежностей «Средние параметры»

(для Stratos 100, 200, 300)

**536382**

Держатель инструментов	1 x
Установочный столик	1 x
Балансир	1 x
Двухмерная калотта	1 x

## FH-переходное устройство

Применяется для переноса трехмерных регистратов лицевой дуги в артикуляторы Stratos относительно франкфуртской горизонтали (FH)



#### Форма поставки

<b>FH-переходное устройство</b>	<b>1 x</b>	<b>543468</b>
---------------------------------	------------	---------------



## 2 1/2 двумерная калотта

Для идеальной постановки зубов моделей по средним значениям с использованием линии зубов Trio.



### Форма поставки

2 1/2 двумерная калотта	1 x	613560
-------------------------	-----	--------

## Трехмерная калотта

Необходима для правильной постановки зубов с учетом кривых Шпее и Вилсона при индивидуально установленных в артикулятор моделях с помощью лицевой дуги UTS 3D.



### Важно:

Эта принадлежность не входит в набор принадлежностей «Индивидуальный».

### Форма поставки

Трехмерная калотта	1 x	536398
--------------------	-----	--------

## Резцовые подставки

L = резцовая подставка 15°

N = резцовая подставка 30°

M = индивидуальная резцовая подставка (входят в набор принадлежностей «Индивидуальный»).



### Форма поставки

#### Резцовые подставки

15°	1 x	536391
30°	1 x	536392
индивидуальная	5 x	536393

## Держатель моделей

1) Ретенционная цокольная пластина

2) Магнитная цокольная пластина с формирователем цоколя

3) Защитный кожух от гипса



### Форма поставки

Магнитная цокольная пластина	2 x	536403
	10 x	536404
Ретенционная цокольная пластина	10 x	536405
	50 x	536406
Защитный кожух от гипса	5 x	536408
Опорная ножка	1 x	536409

## Фиксаторы центральной окклюзии

Фиксаторы центральной окклюзии для Stratos 100, 200, 300.



### Форма поставки

<b>Фиксаторы центральной окклюзии</b>	<b>10 x</b>	<b>583672</b>
---------------------------------------	-------------	---------------

## Stratos® Адаптор для подключения дуг других производителей

С помощью этой принадлежности можно подключать к артикуляторам Stratos трансферные/лицевые дуги других производителей (необходим соединительный штифт).



### Форма поставки

<b>Stratos Адаптор для подключения дуг других производителей</b>	<b>593851</b>	
Левая часть	<b>1 x</b>	
Правая часть	<b>1 x</b>	

## Чемодан для артикулятора Stratos®

Надежный чемодан из алюминия защищает артикуляторы Stratos при транспортировке от загрязнений и повреждений.



### Преимущества:

- прочный корпус (алюминиевый)
- компактный
- достаточно места для артикулятора Stratos (с моделями) и принадлежностей
- металлическая бирка для чемодана в комплекте
- замок

### Форма поставки

<b>Чемодан для артикулятора Stratos</b>	<b>1 x</b>	<b>583673</b>
---	------------	---------------

## Система универсальной трехмерной трансферной дуги UTS 3D

Эта система позволяет зарегистрировать положение челюстей относительно черепа/сустава и индивидуально установить модели в артикуляторе Stratos. Универсальная трансферная дуга настраивается по франкфуртской горизонтали (FH) и камперовской плоскости (CE). Гибкая модульная конструкция позволяет использовать эту трансферную дугу практически со всеми доступными на рынке артикуляторами.

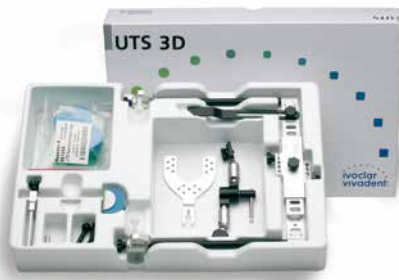

### Преимущества:

- трехмерное регистрационное сочленение всего с одним тисочным винтом для быстрой и точной фиксации.
- легкая конструкция из углеволокна для большего комфорта
- сменные дезинфицируемые ушные упоры
- сменный носовой упор

### Форма поставки

#### Универсальная трехмерная трансферная дуга UTS 3D

593710

Регулируемый носовой упор	1 x
Указатель срединной сагиттальной плоскости	1 x
Указатель референтной плоскости (CE / FH)	1 x
Фиксирующие штифты	2 x
Ушные упоры	2 x
Регистрационный шарнир	1 x
Прикусная вилка	1 x
Носовая прокладка	10 x

## UTS 3D-принадлежности

### 3D-регистрационный шарнир

Трехмерный регистрационный шарнир может использоваться с трехмерной трансферной дугой UTS 3D и дугой UTS (старая версия). Для этого он снабжен мультифункциональным переходником для трехмерной прикусной вилки и прикусной вилки старой версии.

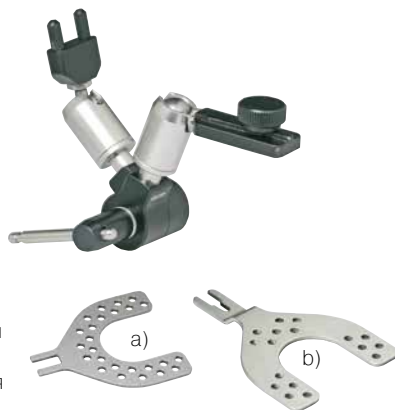

### Прикусная вилка

- а) Трехмерная прикусная вилка «S»  
б) Трехмерная прикусная вилка

### Форма поставки

Трехмерный регистрационный шарнир 1 x 594566

### Форма поставки

Трехмерная прикусная вилка «S» 5 x 601119  
Трехмерная прикусная вилка 5 x 594567

### Носовые прокладки

- с) Набор зеленых носовых прокладок (средней твердости)  
д) Набор синих носовых прокладок (мягких)

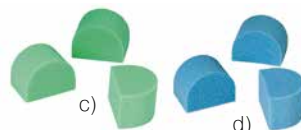

### Форма поставки

#### Набор носовых прокладок

зеленые = средней твердости	5 x	561265
синие = мягкие	5 x	561266

## Опорные штифты UTS тип II

Для прямого индивидуального переноса моделей с помощью трансферной лицевой дуги в артикулятор.

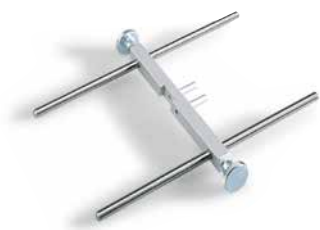

### Форма поставки

<b>Опорные штифты UTS тип II</b>	<b>536400</b>
Базовая часть	1 x
Штифты	2 x

## Gnathometer M тип 2

Внутриротовое регистрационное устройство по проф. Бёттгеру для оптимального определения положения прикуса у беззубых пациентов. Позволяет быстро и легко контролировать соотношение челюстей по записи готического угла.



### Преимущества:

- Функциональный оттиск и определение центрального соотношения в одно посещение.
- Возможность стерилизовать и многократно использовать
- Возможность подключения к трехмерной лицевой дуге UTS 3D

### Форма поставки

<b>Gnathometer M тип 2 (комплект)</b>	<b>1 x</b>	<b>530484</b>
---------------------------------------	------------	---------------

## SR Ivocron®

SR Ivocron – это высококачественный облицовочный материал на основе полиметилметакрилата для изготовления коронок, мостовидных протезов и временных конструкций, который выпускается в 20 цветах цветовой шкалы Chromascop, обеспечивающих живой внешний вид протезов из этого материала.

SR Ivocron идеально подходит ко всем продуктам фирмы Ivoclar Vivadent, окрашенных по цветовой шкале Chromascop.

Индивидуальный выбор техники работы позволяет создавать естественные пластмассовые облицовки (горячая техника/техника прессования), а также изготавливать временные конструкции с длительным сроком ношения и фиксировать зубы протезов (холодная техника). При создании качественной облицовки с длительным сроком службы оптимальным является сочетание адгезива SR Link и облицовочного материала SR Ivocron.

### Показания:

#### Холодная техника (техника литья)

- изготовление временных конструкций на короткий и средний срок, также в сочетании с Vectris
- фиксация приточенных искусственных зубов на бюгельных протезах
- починки

#### Горячая техника (техника послойного нанесения)

- облицовка коронок и мостовидных протезов
- изготовление временных конструкций на длительный срок, также в сочетании с Vectris

#### Техника прессования (техника кюветы)

- облицовка коронок и мостовидных протезов

### Преимущества

- три различных способа полимеризации
- небольшой компактный набор
- универсальная область показаний



### Форма поставки

#### Базовый набор SR Ivocron Basic Kit Cold 549769

SR Ivocron Дентин 130/2A, 140/1C, 210/2B, 220/1D, 410/4A	по 1 x 30 г
SR Ivocron Режущий край 1, 2, 4	по 1 x 30 г
Интенсивные массы SR Ivocron Intensiv 2, 4, 5, 6, 9	по 1 x 15 г
Жидкость SR Ivocron Cold Liquid	1 x 100 мл
SR Ivocron Separator	1 x 30 мл
SR Separating Fluid	1 x 30 мл
Расцветка Chromascop	1 x
Различные принадлежности	

#### Базовый набор SR Ivocron Basic Kit Hot 555326

SR Ivocron Дентин 130/2A, 140/1C, 210/2B, 220/1D, 410/4A	по 1 x 30 г
SR Ivocron Режущий край 1, 2, 4	по 1 x 30 г
SR Ivocron Опакер 12, 13, 14, 15	по 1 x 5 г
Жидкость SR Ivocron Hot Liquid	1 x 100 мл
Жидкость для опакера SR Ivocron Opaquer Liquid	1 x 30 мл
SR Ivocron Separator	1 x 30 мл
SR Микроретенционные перлы	1 x 15 г
SR Макроретенционные перлы	1 x 15 г
SR Ретенционный адгезив	1 x 20 мл
SR Separating Fluid	1 x 30 мл
Расцветка Chromascop	1 x
Различные принадлежности	

## Жидкость SR Ivocron® Cold Liquid

Жидкость для холодной техники (техники литья).



### Форма поставки

<b>Жидкость SR Ivocron Cold Liquid</b>	<b>1 x 100 мл</b>	<b>550080</b>
	<b>1 x 500 мл</b>	<b>550081</b>

## Жидкость SR Ivocron® Hot Liquid

Жидкость для горячей техники (техники послойного нанесения).



### Форма поставки

<b>Жидкость SR Ivocron Hot Liquid</b>	<b>1 x 100 мл</b>	<b>550082</b>
---------------------------------------	-------------------	---------------

## Жидкость SR Ivocron® Press Liquid

Жидкость для техники прессования (техники кюветы).



### Форма поставки

<b>Жидкость SR Ivocron Press Liquid</b>	<b>1 x 100 мл</b>	<b>550083</b>
---	-------------------	---------------

## Дентин SR Ivocron® Dentin

Различные дентиновые массы всех цветов Chromascop для индивидуального формирования области дентина.



### Форма поставки

SR Ivocron Dentin	1 x 30 г
110	549903
120	549904
130	549905
140	549906
210	549907
220	549908
230	549909
240	549910
310	549911
320	549912
330	549913
340	549914
410	549915
420	549916
430	549917
440	549918
510	549919
520	549920
530	549921
540	549922

SR Ivocron Dentin	1 x 100 г
110	549924
120	549925
130	549926
140	549927
210	549928
220	549929
230	549930
240	549931
310	549932
320	549933
330	549934
340	549935
410	549936
420	549937
430	549938
440	549939
510	549940
520	549941
530	549942
540	549943

## Массы режущего края SR Ivocron® Incisal

Массы режущего края различных оттенков для завершающего оформления облицовок.



### Форма поставки

#### SR Ivocron Массы режущего края Incisal 1 x 30 г

1	549945
2	549946
3	549947
4	549948

#### SR Ivocron Массы режущего края Incisal 1 x 100 г

1	549950
2	549951
3	549952
4	549953

## Пришеечная масса SR Ivocron® Neck

Пришеечная масса для индивидуализации и создания «живой» шейки зуба.



### Форма поставки

SR Ivocron Пришеечная масса Neck	1 x 30 г	
110		549955
120		549956
130		549957
140		549958
210		549959
220		549960
230		549961
240		549962
310		549963
320		549964
330		549965
340		549966
410		549967
420		549968
430		549969
440		549970
510		549971
520		549972
530		549973
540		549974

## Опакер SR Ivocron® Opaquer

SR Ivocron opakер цвета зуба закрывает металлический каркас и создает идеальную основу для эстетичной облицовки.



### Форма поставки

Опакер SR Ivocron Opaquer	1 x 5 г	
11		549988
12		549989
13		549990
14		549991
15		549992
16		549993
23		549994
24		549995
26		549996

## Жидкость для опакера SR Ivocron® Opaquer Liquid

Жидкость, специально разработанная для опакера SR Ivocron Opaquer.



### Форма поставки

Жидкость для опакера SR Ivocron Opaquer Liquid	1 x 30 мл	550078
	1 x 100 мл	550079



## Интенсивные массы SR Ivocron® Intensiv

Интенсивные массы SR Ivocron Intensiv служат для изменения цвета реставраций SR Ivocron; с их помощью можно создавать индивидуальные особенности реставраций.



### Форма поставки

#### Интенсивные массы SR Ivocron Intensiv 1 x 15 г

1 прозрачный	549977
2 белый	549978
4 желто-оранжевый	549980
5 светло-коричневый	549981
6 темно-коричневый	549982
7 розовый	549983
9 синий	549985

## Десневая масса SR Ivocron® Gingiva

Десневая масса, точно имитирующая живую десну



### Форма поставки

Десневая масса SR Ivocron Gingiva	1 x 100 г	549975
розовая		

## Изолирующая жидкость SR® Separating Fluid

Изолирующая жидкость на альгинатной основе, применяется для изоляции пластмассы и гипса.



### Форма поставки

SR Separating Fluid	1 x 30 мл	530346
---------------------	-----------	--------

## SR Nexco® Paste

SR Nexco Paste – это лабораторный композит только светового отверждения с микропалочковым наполнителем, подходит для изготовления протетических конструкций с каркасом и без каркаса.

С помощью этого материала достигается естественный внешний вид съемных и несъемных реставраций, а также десневой части. Толщина наносимого слоя не влияет на цвет реставрации.



## SR Nexco® Paste Intro Kit

Набор SR Nexco Paste Intro Kit позволяет быстро освоить систему материалов SR Nexco. Содержащаяся в нем рабочая модель позволяет сразу же протестировать материал SR Nexco на реставрациях разных типов.



### Форма поставки

Набор SR Nexco Paste Intro Kit A2	640398
Опакер SR Nexco Ораquer, Цвет: A2	1 x 2 мл
Лайнер SR Nexco Liner, Цвет: L2	1 x 2 мл
Маргинальная масса SR Nexco Paste Margin, Цвет: M2	1 x 2,5 г
Дентин SR Nexco Paste Dentin, Цвет: A2	1 x 2,5 г
Паста режущего края SR Nexco Paste Incisal, Цвет: I2	1 x 2,5 г
Моделировочная жидкость SR Modelling Liquid	1 x 5 мл
Гель SR Gel	1 x 30 мл
SR Connect	1 x 5 мл
Рабочая модель	1 x
Различные принадлежности	

## Стартовый набор SR Nexco Paste Starter Kit A–D

Стартовый набор SR Nexco Paste Starter Kit содержит все необходимое для создания естественной эстетичной реставрации и покрывает цвета A2, A3, A3.5 и B2. Наряду с материалами для наслоения SR Nexco, дентином, массой режущего края он включает в себя плечевые и эффект-массы, а также красители. Система связи SR Link, адгезив SR Connect и различные принадлежности также входят в набор.



### Форма поставки

Стартовый набор SR Nexco Paste Starter Kit A–D	640399
Опакер SR Nexco Ораquer, Цвета: A2, A3, A3.5, B2	по 1 x 2 мл
Лайнер SR Nexco Liner, Цвета: L2, L3	по 1 x 2 мл
Маргинальная масса SR Nexco Paste Margin, Цвета: M2, M3	по 1 x 2,5 г
Дентин SR Nexco Paste Dentin, Цвета: A2, A3, A3.5, B2	по 1 x 2,5 г
Эффект-масса окклюзионный дентин SR Nexco Paste Effect Occlusal Dentin, Цвет: оранжевый	1 x 2,5 г
Эффект-масса SR Nexco Paste Effect Transpa, Цвет: прозрачный	1 x 2,5 г
Эффект-масса SR Nexco Paste Effect Oral, Цвет: E1	1 x 2,5 г
Красители SR Nexco Stains, Цвета: прозрачный, белый, оранжевый, красное дерево	по 1 x 1 мл
SR Nexco Pontic Fill	1 x 2,5 г
SR Link	1 x 5 мл
Моделировочная жидкость SR Modelling Liquid	1 x 5 мл
Гель SR Gel	1 x 30 мл
SR Connect	1 x 5 мл
Различные принадлежности	

## Опакер SR Nexco Opaquer

Пастообразный opakер отличается высокой покрывающей способностью – также при нанесении тонкими слоями. Вместе с SR Link он обеспечивает оптимальное соединение металлического каркаса с облицовочными материалами SR Nexco.



### Форма поставки

Опакер SR Nexco Opaquer	1 x 2 мл
A1	640430
A2	640431
A3	640432
A3.5	640433
A4	640434
B1	640435
B2	640436
B3	640437
B4	640438
C1	640439
C2	640440
C3	640441
C4	640442
D2	640443
D3	640444
D4	640445
BL3	640446
BL4	640447

## Лайнер SR Nexco Liner

Лайнер является грунтом, наносимым на препарированный зуб при безметалловых реставрациях. Лайнер создает надежную связь между реставрацией, фиксирующим адгезивом и препарированным зубом, а также облицовочными материалами SR Nexco.



### Форма поставки

Лайнер SR Nexco Liner	1 x 2 мл
L1	640476
L2	640477
L3	640478
L4	640479
L5	640480
BL	640481
прозрачный	640482
incisal (режущего края)	640483

## SR Nexco Pontic Fill

Светоотверждаемая паста, специально предназначенная для заполнения области промежуточной части. Обладает большой глубиной полимеризации.



### Форма поставки

SR Nexco Pontic Fill	1 x 2,5 г	640485
----------------------	-----------	--------

## Маргинальная масса SR Nexco Paste Margin

Для усиления цвета в области шейки зуба служат пришеечные массы, которые даже при нанесении тонкими слоями оказывают сильное влияние на результат.



### Форма поставки

SR Nexco Paste Margin	1 x 2,5 г
M1	640401
M2	640402
M3	640403
M4	640404
M5	640405

## Дентин SR Nexco Paste Dentin

Дентины создают основу для А–D-наслоения и отличаются хорошими практическими свойствами.



### Форма поставки

Дентин SR Nexco Paste Dentin	1 x 2,5 г
A1	640406
A2	640407
A3	640408
A3.5	640409
A4	640410
B1	640411
B2	640412
B3	640413
B4	640414
C1	640415
C2	640416
C3	640417
C4	640418
D2	640419
D3	640420
D4	640421
BL3	640422
BL4	640423

## Масса режущего края SR Nexco Paste Incisal

Массы режущего края SR Nexco Paste Incisal адаптированы по цвету к режцовому краю живого зуба.



### Форма поставки

Массы режущего края SR Nexco Paste Incisal	1 x 2,5 г
I1	640424
I2	640425
I3	640426
I4	640427
I5	640428
BL	640429

## SR Nexco® Paste Effect

Широкое предложение эффект-масс служит для изменения и индивидуализации реставраций SR Nexco и других композитных реставраций.



### Форма поставки

<b>Окклюзионный дентин SR Nexco</b>	
<b>Paste Effect Occlusal Dentin</b>	1 x 2,5 г
оранжевый	640448
коричневый	640449
<b>Мамелонная эффект-масса SR Nexco</b>	
<b>Paste Effect Mamelon</b>	1 x 2,5 г
светлый	640450
желто-оранжевый	640451
<b>Эффект-масса Транспа SR Nexco</b>	
<b>Paste Effect Transpa</b>	1 x 2,5 г
синий	640452
коричнево-серый	640453
оранжево-серый	640454
прозрачный	640459
<b>Опаловая эффект-масса SR Nexco</b>	
<b>Paste Effect Opal</b>	1 x 2,5 г
E1	640455
E2	640456
E3	640457
E4	640458

## Красители SR Nexco Stains

Интенсивные пастообразные красители могут быть использованы для придания характерных особенностей всем покрытиям, а также протезным зубам.



### Форма поставки

<b>SR Nexco Stains</b>	
	1 x 1 мл
прозрачный	640460
белый	640461
синий	640462
оранжевый	640463
красное дерево	640464
темно-бордовый	640465

## Десневой опакер SR Nexco Gingiva Oraquer

Десневой опакер Gingiva Oraquer служит для оптимального покрытия и подготовки металлического каркаса к последующему нанесению десневых масс.



### Форма поставки

#### Десневой опакер SR Nexco

Gingiva Oraquer	1 x 2 мл	640466
-----------------	----------	--------

## SR Nexco Paste Gingiva

Цвета десневых масс материала SR Nexco Paste согласованы с концепцией десневых масс Ivoclar Vivadent для материалов IPS InLine, IPS d.SIGN и IPS e.max Ceram. Таким образом, цветовое построение десны с живым внешним видом можно выполнять по одной и той же схеме.



### Форма поставки

#### Десневые массы SR Nexco

Paste Gingiva	1 x 2,5 г	
G1		640467
G2		640468
G3		640469
G4		640470
G5		640471

## Интенсивные десневые массы SR Nexco Paste Intensive Gingiva

Эти массы служат для дальнейшей индивидуализации при протезировании десны. Новинкой является желтоватый цвет Gingiva IG5.



### Форма поставки

#### Интенсивные десневые массы SR Nexco

Paste Intensive Gingiva	1 x 2,5 г	
IG1		640472
IG2		640473
IG3		640474
IG4		640475
IG5		642319

## Базовая десневая масса SR Nexco Paste Basic Gingiva

Дополнительно в рамках концепции десны выпускается новый цвет Basic Gingiva 34, который может использовать как базовый цвет десны.



### Форма поставки

#### Базовая десневая масса SR Nexco

Basic Gingiva	1 x 2,5 г	
BG34		642453

## SR® Connect



Форма поставки

**SR Connect** 1 x 5 мл 642236

## Моделировочная жидкость SR® Modelling Liquid



Форма поставки

**Моделировочная жидкость**  
**SR Modelling Liquid** 1 x 5 мл 640500

## SR Nexco® Подставка под шприцы



Форма поставки

**SR Nexco Подставка под шприцы (пустая)** 1 x 642535

## SR® Link

SR Link – это удобная в использовании и быстрая система связи, базирующаяся на активных частицах металла и пластмассы, а также гидрофобных компонентах.



### Форма поставки

SR Link	1 x 5 мл	545872
---------	----------	--------

## Ретенционный адгезив SR® Retention Adhesive

Этот адгезив – связующий лак для фиксации микро- и макро-ретенционных перлов. Применение перлов зависит от наличия места.



### Форма поставки

Ретенционный адгезив SR Retention Adhesive	1 x 20 мл	529498
---	-----------	--------

## Микроретенционные перлы SR® Micro Retention Beads Макроретенционные перлы SR® Macro Retention Beads

В зависимости от наличия места применяются ретенционные перлы двух различных размеров:

- микроретенционные перлы 200–300 мкм
- макроретенционные перлы 400–600 мкм



### Форма поставки

Микроретенционные перлы SR Micro Retention Beads	1 x 15 г	529492
Макроретенционные перлы SR Macro Retention Beads	1 x 15 г	529497

## Модель-сепаратор SR® Model Separator

SR Model Separator применяется для изоляции гипса от композиционных облицовочных материалов.



### Форма поставки

SR Model Separator	1 x 10 мл	573105
--------------------	-----------	--------



## SR® Gel

Гель препятствует образованию ингибированного слоя во время полимеризации. Таким образом обеспечивается полная и надежная полимеризация поверхности.



### Преимущество:

– простое применение с различными светоотверждаемыми материалами

### Форма поставки

<b>SR Gel</b>	<b>1 x 30 мл</b>	<b>573106</b>
---------------	------------------	---------------

## Универсальная полировочная паста Universal Polishing Paste

Универсальная полировочная паста превосходно подходит для быстрой финишной полировки пластмассовых и металлических реставраций, особенно протезов и покрытий из SR Adoro / SR Chromasit / SR Ivocron.



### Форма поставки

<b>Универсальная полировочная паста Universal Polishing Paste</b>	<b>1 x 100 мл</b>	<b>573660</b>
---	-------------------	---------------

## SR® Composiv

Composiv – это идеальный светоотверждаемый композит с микронаполнителем цвета слоновой кости, который используется для оптимизации адгезии различных пластмассовых и композитных материалов.



### Форма поставки

<b>SR Composiv</b>	<b>1 x 2,5 г</b>	<b>549821</b>
--------------------	------------------	---------------

## Моделировочные инструменты SR® Modelling Instruments

Три различных моделировочных инструмента облегчают адаптацию и моделирование композитных материалов.



### Преимущества:

– 6 различных насадок для индивидуального моделирования  
– незначительная прилипаемость материалов

### Форма поставки

Моделировочные инструменты SR Modelling Instruments		по 1 x
A (желтый)		<b>573101</b>
B (красный)		<b>573102</b>
C (синий)		<b>573103</b>

## Универсальный держатель

Одноразовые кисточки и губки вставляются перед использованием в универсальный держатель.



### Форма поставки

Универсальный держатель белый	1 x	573676
-------------------------------	-----	--------

## Одноразовая кисточка

Одноразовые кисточки служат для нанесения жидких материалов, например, опакеров, SR Link.



### Форма поставки

Одноразовые кисточки	1 x 50	573095
----------------------	--------	--------

## Одноразовые губки

Хвостовики одноразовых губок были модифицированы таким образом, чтобы они фиксировались в универсальном держателе. Одноразовые губки служат для устранения ингибированного слоя после полимеризации.



### Форма поставки

Одноразовые губки	1 x 50	573096
-------------------	--------	--------

## Канюли

Канюли для шприцев (с текучими материалами) предназначены для более точного дозирования и аккуратного нанесения.



### Форма поставки

Канюли	1 x 10	573097
--------	--------	--------

## Колпачки для канюль

Колпачки для канюль предотвращают высыхание/полимеризацию материала в канюле и защищают его от загрязнения.



Форма поставки

**Колпачки для канюль** 1 x 20 573098

## Пластина для замешивания малая SR® Mixing Plate (small)

Пластина для замешивания SR служит для замешивания компонентов композита. Светозащитная крышка продлевает рабочее время светоотверждаемых материалов.



Форма поставки

**SR Пластина для замешивания малая** 1 x 573100

## Блок для замешивания малый SR® Mixing Pad (small)

Блок для замешивания SR используется для замешивания опакера, чтобы не очищать пластину для замешивания от остатков опакера.



Форма поставки

**SR Блок для замешивания малый** 1 x 573099

## Telio® System

Telio – это системное решение для временных реставраций краткосрочного и длительного ношения, сопровождающее весь процесс лечения. Продукты Telio оптимально согласованы между собой по цвету и материально-техническим свойствам.

- **Telio CS**

Для врачей-стоматологов: самоотверждаемый материал для коронок и мостовидных протезов, дополняется материалом, снимающим гиперчувствительность, и фиксирующим композитом двойного отверждения.

- **Telio CAD**

Для пользователей систем CAD/CAM: пластмассовые блоки для эффективного изготовления временных коронок и мостовидных протезов с использованием технологии CAD/CAM

- **Telio Lab**

Для пользователей систем CAD/CAM: пластмассовые блоки для эффективного изготовления временных коронок и мостовидных протезов с использованием технологии CAD/CAM

### Все из одних рук

Telio – это системное решение для временных реставраций



Совместимо – просто – наглядно



## Блоки Telio® CAD for CEREC® and inLab®

Telio CAD – это блоки на основе PMMA для изготовления временных конструкций длительного ношения с использованием технологии CAD/CAM. По причине промышленного способа полимеризации блоки обладают высокой гомогенностью. Они не дают никакой полимеризационной усадки, на них не образуется ингибированный слой. Благодаря технологии CAD/CAM временная реставрация в любой момент может быть воспроизведена легко и просто. С помощью красителей и/или облицовочных масс можно провести окончательную оптимизацию реставрации.



### Форма поставки

#### Telio CAD for CEREC and inLab LT B40L по 1 x 3

LT BL 3	627718AN
LT A1	627719AN
LT A2	627720AN
LT A3	627721AN
LT A3,5	627722AN
LT B1	627723AN

#### Telio CAD for CEREC and inLab LT B40L по 1 x 9

LT BL 3	627726AN
LT A1	627727AN
LT A2	627728AN
LT A3	627729AN
LT A3,5	627730AN
LT B1	627731AN

#### Telio CAD for CEREC and inLab LT B55 по 1 x 1

LT BL 3	627818AN
LT A1	627819AN
LT A2	627820AN
LT A3	627821AN
LT A3,5	627822AN
LT B1	627823AN

#### Telio CAD for CEREC and inLab LT B55 по 1 x 3

LT BL 3	627824AN
LT A1	627825AN
LT A2	627826AN
LT A3	627827AN
LT A3,5	627828AN
LT B1	627829AN

## Базовый набор Telio® Lab Basic Kit

Telio Lab – это пластмасса (порошок и жидкость) для изготовления временных реставраций холодной техникой, согласованная с расцветкой A-D.

Базовый набор Telio Lab Basic Kit объединяет в себе комплект материалов для изготовления в лабораторных условиях временных коронок и мостовидных протезов.



### Форма поставки

#### Базовый набор Telio Lab Basic Kit 628054

Опакер Telio Lab Ораquer, Цвета: OP0, OP1, OP2	по 1 x 5 г
Дентин Telio Lab Dentin, Цвета: BL3, A1, A2, A3, A3.5, B1	по 1 x 25 г
Режущий край Telio Lab Incisal, Цвета: T11, T12, T13	по 1 x 25 г
Пришеечная масса Telio Lab Neck, Цвета: N1, N2, N3	по 1 x 25 г
Жидкость Telio Lab Cold Liquid	1 x 100 мл
Жидкость для opakera Telio Lab Ораquer Liquid	1 x 30 мл
SR Separating Fluid	1 x 30 мл



## Форма поставки

<b>Опакер Telio Lab Opaquer</b>	<b>1 x 5 г</b>			
OP0		<b>628048</b>		
OP1		<b>628049</b>		
OP2		<b>628050</b>		
OP3		<b>628051</b>		
Десневой (Gingiva)		<b>628053</b>		
<b>Дентин Telio Lab Dentin</b>	<b>1 x 25 г</b>			
A1		<b>628060</b>		
A2		<b>628061</b>		
A3		<b>628062</b>		
A3.5		<b>628063</b>		
A4		<b>628064</b>		
B1		<b>628065</b>		
B2		<b>628066</b>		
B3		<b>628067</b>		
B4		<b>628068</b>		
C1		<b>628069</b>		
C2		<b>628070</b>		
C3		<b>628071</b>		
C4		<b>628072</b>		
D2		<b>628073</b>		
D3		<b>628074</b>		
D4		<b>628075</b>		
<b>Дентин Telio Lab Dentin</b>	<b>1 x 100 г</b>			
A1		<b>628076</b>		
A2		<b>628077</b>		
A3		<b>628078</b>		
A3.5		<b>628079</b>		
A4		<b>628080</b>		
B1		<b>628081</b>		
B2		<b>628082</b>		
B3		<b>628083</b>		
B4		<b>628084</b>		
C1		<b>628085</b>		
C2		<b>628086</b>		
C3		<b>628087</b>		
C4		<b>628088</b>		
			D2	<b>628089</b>
			D3	<b>628090</b>
			D4	<b>628091</b>
			<b>Транспа-масса режущего края</b>	
			<b>Telio Lab Transpa Incisal</b>	<b>1 x 25 г</b>
			T11	<b>628093</b>
			T12	<b>628094</b>
			T13	<b>628095</b>
			<b>Транспа-масса режущего края</b>	
			<b>Telio Lab Transpa Incisal</b>	<b>1 x 100 г</b>
			T11	<b>628096</b>
			T12	<b>628097</b>
			T13	<b>628098</b>
			<b>Пришеечная масса Telio Lab Neck</b>	<b>1 x 25 г</b>
			1	<b>628099</b>
			2	<b>628100</b>
			3	<b>628101</b>
			4	<b>628102</b>
			<b>Telio Lab Bleach</b>	<b>1 x 25 г</b>
			BL3	<b>628118</b>
			<b>Telio Lab Bleach</b>	<b>1 x 100 г</b>
			BL3	<b>628119</b>
			<b>Десневая масса Telio Lab Gingiva</b>	<b>1 x 100 г</b>
			<b>628042</b>	
			<b>Жидкость для опакера</b>	
			<b>Telio Lab Opaquer Liquid</b>	<b>1 x 30 мл</b>
			<b>628110</b>	
			<b>Жидкость Telio Lab Cold Liquid</b>	<b>1 x 100 мл</b>
			<b>628106</b>	
			<b>Жидкость Telio Lab Cold Liquid</b>	<b>1 x 500 мл</b>
			<b>628107</b>	

## Telio® CS C&B

Telio CS C&B – это самоотверждаемый пастообразный композитный материал для изготовления высококачественных временных коронок и мостовидных протезов. Выпускается в пяти цветах: BL3, A1, A2, A3, A3.5. Telio CS C&B позволяет даже при конструкции на несколько единиц добиваться высокой точности и отсутствия напряжений, т.к. наряду с высокой стабильностью материал дает незначительную полимеризационную усадку и очень мало впитывает воду.



### Форма поставки

**Telio CS C&B можно приобрести непосредственно у поставщика клинических продуктов.**

## Telio® CS Link

Telio CS Link – это временный композитный цемент двойного отверждения (светового и химического) для фиксации временных конструкций (максимальное время ношения 6 недель). Два прозрачных цвета A3 и Transparent позволяют выполнять эстетичную фиксацию. Telio CS Link не содержит эвгенола, поэтому он превосходно подходит в тех случаях, когда позднее предполагается адгезивно фиксировать постоянные цельно-керамические или композитные реставрации, изготовленные в лаборатории.



### Форма поставки

**Telio CS Link можно приобрести непосредственно у поставщика клинических продуктов.**

## Telio® CS Cem Implant

Самоотверждаемый композитный цемент с опциональной возможностью световой полимеризации для временной/полупостоянной фиксации на абатментах имплантов.

### Показания:

- временная/полупостоянная фиксация супраструктур имплантов на абатментах из титана, золота и оксида циркония.



### Преимущества:

- временная/полупостоянная фиксация временных и постоянных конструкций
- длительность ношения: 6 месяцев и более

### Форма поставки

**Telio CS Cem Implant можно приобрести непосредственно у поставщика клинических продуктов.**

## Telio® CS Desensitizer

Telio CS Desensitizer – это жидкость для снятия или уменьшения гиперчувствительности дентина или постоперативной чувствительности. Telio CS Desensitizer подходит для предварительного лечения и снятия чувствительности оголенных или обточенных поверхностей дентина (повязка для препарированных полостей и культей). Дентин можно обрабатывать перед фиксацией временных реставраций Telio, чтобы предотвратить или минимизировать гиперчувствительность.



### Форма поставки

**Telio CS Desensitizer можно приобрести непосредственно у поставщика клинических продуктов.**

## Telio® CS Inlay

Telio CS Inlay – это светоотверждаемый однокомпонентный материал для временных конструкций.

### Показания:

- глубокое препарирование с параллельными стенками под вкладки типа Inlay
- обратимое закрытие шахты винта имплантов
- подкладочный материал для временных коронок и мостовидных протезов из поликарбоната или метакрилата.



### Преимущества:

- хорошее увлажнение тканей зубов и отсутствие пятен
- незначительная полимеризационная усадка
- кариостатические и антибактериальные компоненты
- быстрое и простое применение, удаление одним куском
- светоотверждаемый однокомпонентный материал
- прилипает к зубу, а не к инструменту
- дополнительный временный цемент не нужен
- выпускается в двух различных цветах и формах поставки (шприцы и кавифилы)

### Цвета:

Прозрачный и универсальный

## Telio® CS Onlay

Telio CS Onlay – это светоотверждаемый однокомпонентный материал для временных конструкций.

### Показания:

- большие и плоские полости с малоретенционным препарированием, например, под вкладки типа Onlay.



### Преимущества:

- хорошее увлажнение тканей зубов и отсутствие пятен
- незначительная полимеризационная усадка
- кариостатические и антибактериальные компоненты
- быстрое и простое применение, удаление одним куском
- светоотверждаемый однокомпонентный материал
- прилипает к зубу, а не к инструменту
- дополнительный временный цемент не нужен
- выпускается в двух различных цветах и формах поставки (шприцы и кавифилы)

### Цвета:

Прозрачный и универсальный

### Форма поставки

**Telio CS Inlay / Onlay можно приобрести непосредственно у поставщика клинических продуктов.**





## IPS d.SIGN®

Фтор-апатитовая лейцитная стеклокерамика подкупает своим живым внешним видом. Фтор-апатит входит в состав живых зубов и поддерживает такие их свето-оптические свойства, как транслюцентность, светлота, распределение света.



## Дип-дентины IPS d.SIGN® Deep Dentin

Дип-дентины IPS d.SIGN Deep Dentine позволяют достигать высоких эстетических результатов при малой толщине слоя. Особенно в случаях, когда имеется мало места, можно создавать более интенсивный и насыщенный цвет с помощью дип-дентинов IPS d.SIGN Deep Dentin.



### Преимущества

- никакого изменения цвета по сравнению с основным цветом дентина
- повышенная опакость и насыщенность цвета

### Форма поставки

#### Дип-дентин IPS d.SIGN Deep Dentin Chromascop

1 x 20 г

110	560502
120	560503
130	556536
140	556537
210	556538
220	556539
230	556540
240	560504
310	556541
320	560505
330	560506
340	560507
410	556542
420	556543
430	556544
440	560508
510	556545
520	560509
530	560510
540	560511

#### Дип-дентин IPS d.SIGN Deep Dentin A-D

1 x 20 г

A1	560512
A2	558258
A3	558259
A3.5	558260
A4	560513
B1	560514
B2	558262
B3	558263
B4	560515
C1	560516
C2	560517
C3	558264
C4	560518
D2 / D3	558261
D4	560519

## Плечевые массы IPS d.SIGN® Margin

С помощью плечевых масс IPS d.SIGN Margin формируется керамическое плечо в области уступа. Массы выпускаются в цветах Chromascop и A-D. Дополнительно предлагаются 4 интенсивных плечевых массы для создания специальных эффектов. Плечевая корректировочная масса Margin Add-On служит для окончательной коррекции плеча.



### Преимущества:

- высокая прочность края и стойкость к разрушению
- превосходная стабильность при обжиге

### Форма поставки

#### Плечевые массы

IPS d.SIGN Margin Chromascop	1 x 20 г
110	560520
120	560521
130	556551
140	556553
210	556554
220	556555
230	556556
240	560522
310	556557
320	560523
330	560524
340	560525
410	556558
420	556559
430	556560
440	560526
510	556561
520	560527
530	560528
540	560529

#### Плечевые массы

IPS d.SIGN Margin A-D	1 x 20 г
A1	560530
A2	558268
A3	558269
A3.5	558270
A4	560531
B1	560532
B2	558272
B3	558273
B4	560533
C1	560534
C2	560535
C3	558274
C4	560536
D2 / D3	558271
D4	560537

#### Интенсивные плечевые массы

IPS d.SIGN Intensiv Margin	1 x 20 г
желтый	556562
оранжевый	556563
оранжево-розовый	556564
корректировочный add-on	556565
опаковый	556566

## Ультрасветлые массы IPS d.SIGN® Bleach BL

Четко выраженные цветовые оттенки позволяют соответствовать высочайшим требованиям современной «белой эстетики».



### Форма поставки

<b>Опакер IPS d.SIGN Opaquer Bleach BL 1 x 20 г</b>		
BL1/BL2		<b>602924</b>
BL3/BL4		<b>602925</b>
<b>Дентин IPS d.SIGN Dentin Bleach BL 1 x 20 г</b>		
BL1		<b>602953</b>
BL2		<b>602954</b>
BL3		<b>602955</b>
BL4		<b>602956</b>

<b>Масса режущего края</b>		
<b>IPS d.SIGN Incisal Bleach BL</b>	<b>1 x 20 г</b>	<b>602957</b>
<b>Плечевая масса IPS d.SIGN Margin Bleach BL</b>		
BL1		<b>602947</b>
BL4		<b>602948</b>
<b>Дип-дентин IPS d.SIGN Deep Dentin Bleach BL</b>		
BL1	<b>1 x 20 г</b>	<b>602950</b>
BL4		<b>602951</b>
<b>Корректировочная масса</b>		
<b>IPS d.SIGN Add-On Bleach BL</b>	<b>1 x 20 г</b>	<b>602958</b>

## Импульсные массы IPS d.SIGN® Impulse

Готовые к использованию Индивидуальные массы фтор-апатитовой лейцитной стеклокерамики упрощают создание естественных эффектов на реставрации.

### Преимущества:

- превосходная моделируемость
- стабильность цвета, также после нескольких обжигов



### Форма поставки

<b>Окклюзионный дентин</b>		
<b>IPS d.SIGN Occlusal Dentin</b>	<b>1 x 20 г</b>	
оранжевый		<b>556587</b>
коричневый		<b>556588</b>
<b>Мамелоновая масса IPS d.SIGN Mamelon</b>		
светлый	<b>1 x 20 г</b>	<b>556575</b>
желто-оранжевый		<b>556576</b>
лососевый		<b>556577</b>
<b>Эффект-массы IPS d.SIGN Effect</b>		
1	<b>1 x 20 г</b>	<b>556594</b>
2		<b>556595</b>
3		<b>556596</b>
4		<b>556597</b>
5		<b>574564</b>
фиолетовый		<b>556598</b>
<b>Транспа-масса IPS d.SIGN Transpa</b>		
голубой	<b>1 x 20 г</b>	<b>556583</b>
коричнево-серый		<b>556584</b>
оранжево-серый		<b>556585</b>
нейтральный		<b>556586</b>
нейтральный	<b>1 x 100 г</b>	<b>563527</b>
нейтральный	<b>1 x 250 г</b>	<b>563528</b>
<b>Масса кромки режущего края</b>		
<b>Incisal Edge</b>	<b>1 x 20 г</b>	<b>556589</b>

<b>Яркий дентин IPS d.SIGN Brilliant Dentin</b>		
желтый	<b>1 x 20 г</b>	<b>556570</b>
оранжевый		<b>556571</b>
белый		<b>556572</b>
<b>Небный дентин IPS d.SIGN Palatal Dentin</b>		
желтый	<b>1 x 20 г</b>	<b>556573</b>
красный		<b>556574</b>
<b>Масса для вкраплений</b>		
<b>IPS d.SIGN Insert</b>	<b>1 x 20 г</b>	
оранжевый		<b>556578</b>
серый		<b>556579</b>
<b>Специальная масса режущего края</b>		
<b>IPS d.SIGN Special Incisal</b>	<b>1 x 20 г</b>	
желтый		<b>556581</b>
серый		<b>556582</b>
<b>Масса режущего края</b>		
<b>Inter IPS d.SIGN Inter Incisal</b>	<b>1 x 20 г</b>	
бело-голубой		<b>556580</b>
<b>Пришеечная масса режущего края</b>		
<b>IPS d.SIGN Cervical Incisal</b>	<b>1 x 20 г</b>	
желтый		<b>556590</b>
оранжево-розовый		<b>556591</b>
хаки		<b>556592</b>
оранжевый		<b>556593</b>

## Десневые массы IPS d.SIGN® Gingiva

5 десневых масс, визуально не отличающихся от живых тканей, могут использоваться в сочетании с 4-мя десневыми модификаторами, в зависимости от индивидуальной клинической ситуации. Цветовые оттенки – от оранжевого и красного до синеватого.



### Преимущества:

- естественные цвета десны
- обширные возможности для имитации мягких тканей

### Форма поставки

Десневой опакер IPS d.SIGN Gingiva Opaquer		
	1 x 3 г	556623
Десневые массы IPS d.SIGN Gingiva		
	1 x 20 г	
1		556615
2		556616
3		556617
4		556618
5		556802
Десневые модификаторы IPS d.SIGN Gingiva Modifier		
	1 x 20 г	
M1		556619
M2		556620
M3		556621
M4		556622

## Порошковые красители IPS d.SIGN® Essence

Порошкообразные керамические красители IPS d.SIGN Essence можно смешивать с любой массой IPS d.SIGN для того, чтобы сделать цвет более интенсивным. Кроме того, красители IPS d.SIGN Essence отлично подходят для индивидуализации поверхности реставрации.



### Преимущества:

- высокая термическая устойчивость и стойкость в полости рта
- подходят для смешивания с другими массами и для нанесения на поверхность реставрации.

### Форма поставки

Красители IPS d.SIGN Essence		1 x 1 г
оранжевый		556626
желтый		556627
серый		556628
коричневый		556629

## Красители IPS d.SIGN® Stains

Пастообразные интенсивные красители выпускаются в 14 различных цветах. Они служат для имитации характерных особенностей на керамической поверхности реставрации.



### Преимущества:

- высокая термическая устойчивость и стойкость в полости рта
- паста, готовая к использованию
- с помощью 3 дополнительных цветов – базового синего, базового красного и базового желтого – можно создавать индивидуальные оттенки.

### Форма поставки

Красители IPS d.SIGN Stains	1 x 1 г
базовый синий	556632
белый	556633
красное дерево	556634
хаки	556635
оранжевый	556636
серый	556637
ваниль	556638
имитация трещины	556639
оливковый	556640
желтый	556641
базовый желтый	561102
базовый красный	561103
черный	561104
темно-бордовый	561105

## Красители IPS d.SIGN® Shade

С помощью 7 пастообразных красителей для дентина можно производить дополнительные корректировки цвета реставраций из IPS d.SIGN. Красители находятся в соответствии с 20-ю цветами Chromascop и 16-ю цветами A-D.



### Преимущества:

- пасты, готовые к использованию
- согласованная цветовая концепция
- возможность быстрой корректировки цвета

### Форма поставки

Красители IPS d.SIGN Shade	1 x 3 г
1 (110, 120, 130, A1, B1, B2)	561572
2 (140, 210, 220, 230, 240, A2, A3, A3,5)	561573
3 (310, 320, 330, B3, B4, D4)	561574
4 (340, 540, A4)	561575
5 (410, 420, C1, D2, D3)	561576
6 (430, 440, 510, C2, C3, C4)	561577
7 (520, 530)	561578

## Жидкость для опакера IPS d.SIGN® Opaquer Liquid

Жидкость служит для минимального разбавления засохшего опакера. Не может применяться для замешивания пастообразных опакеров.



Форма поставки

**Жидкость для опакера**  
**IPS d.SIGN Opaquer Liquid** 1 x 15 мл 556645

## Моделировочная жидкость для плечевых масс IPS d.SIGN® Margin Build-Up Liquid

Жидкость служит для замешивания плечевых масс IPS d.SIGN Margin Massen.



Форма поставки

**Моделировочная жидкость для плечевых масс**  
**IPS d.SIGN Margin Build-Up Liquid** 1 x 60 мл 556648

## Жидкость для глазури и красителей IPS d.SIGN® Glaze and Stain Liquid

Жидкость служит для создания необходимой консистенции таких материалов, как красители IPS d.SIGN Stains, IPS d.SIGN Shade, IPS d.SIGN Essence и глазури IPS d.SIGN Glaze.



Форма поставки

**Жидкость для глазури и красителей** 1 x 15 мл 556646  
**IPS d.SIGN Glaze and Stain Liquid**

## Моделировочная жидкость IPS d.SIGN® Build-Up Liquid Medium

Моделировочная жидкость IPS d.SIGN Build-Up Liquid Medium 60 / 250 мл отлично подходит для замешивания масс IPS d.SIGN для работы техникой наслоения. Моделировочная жидкость Medium больше всего подходит техникам, которые предпочитают более длительное время работы и большую стабильность масс IPS d.SIGN. Таким образом, массы IPS d.SIGN можно наносить небольшими порциями без постоянного увлажнения. Более длительное рабочее время по сравнению с моделировочной жидкостью light требует большего времени закрытия печи при обжиге.



### Форма поставки

#### Моделировочная жидкость IPS d.SIGN Modellierliquid Medium

1 x 60 мл	556644
1 x 250 мл	558985

## Моделировочная жидкость IPS d.SIGN® Build-Up Liquid Light

Отлично подходит для замешивания небольших порций IPS d.SIGN при изготовлении маленьких реставраций или для второго дентинового и эмалевого обжига (корректировочного). Моделировочная жидкость Light подходит техникам, которые предпочитают менее влажную моделировку, без постоянного подсушивания, поскольку эта жидкость быстрее испаряется. Благодаря этому массы IPS d.SIGN хорошо обрабатываются одним инструментом.



### Форма поставки

#### Моделировочная жидкость IPS d.SIGN Modellierliquid Light

1 x 60 мл	564045
1 x 250 мл	564043



## Моделировочная жидкость IPS d.SIGN® Build-Up Liquid *Premium*

Подходит для замешивания масс IPS d.SIGN при изготовлении больших реставраций, когда требуется длительная пластичность и гладкая консистенция материала. Жидкость для моделирования Premium подходит техникам, предпочитающим влажную моделировку при сохранении высокой стабильности материала. Таким образом, можно работать с IPS d.SIGN без постоянного увлажнения, однако, требуется контролируемое высушивание в сочетании с увеличенным временем закрытия печи при обжиге.



### Форма поставки

#### Моделировочная жидкость

#### IPS d.SIGN Build-Up Liquid Premium

	1 x 60 мл	564046
	1 x 250 мл	564044

## Моделировочная жидкость IPS d.SIGN® Build-Up Liquid *Optimum 1*

Эта моделировочная жидкость отлично подходит для замешивания масс IPS d.SIGN, имеет оптимизированные свойства при обжиге и дает минимально возможную усадку. Массы легко высушиваются и конденсируются, а их избыток легко снимается с помощью инструментов.



### Форма поставки

#### Моделировочная жидкость IPS d.SIGN Build-Up Liquid Optimum 1

	1 x 60 мл	575541
	1 x 250 мл	575542

## Моделировочная жидкость IPS d.SIGN® Build-Up Liquid *Optimum 2*

Эта моделировочная жидкость отлично подходит для замешивания масс IPS d.SIGN, имеет хорошие моделировочные свойства, оптимизированные свойства при обжиге и дает малую усадку. Жидкость подходит для точечного нанесения масс без постоянного высушивания.



### Форма поставки

#### Моделировочная жидкость IPS d.SIGN Build-Up Liquid Optimum 2

	1 x 60 мл	575543
	1 x 250 мл	575545

## Силер для моделей IPS® Model Sealer

Model Sealer служит для изоляции гипсовой модели от облицовочных масс. Model Sealer закрывает поры в гипсе и препятствует отсасыванию влаги из керамических масс.



### Форма поставки

**Силер для моделей IPS Model Sealer 1 x 50 мл 593401**

## Силер для плечевых масс IPS® Margin Sealer

Margin Sealer применяется для изоляции гипсового штампа при изготовлении керамического уступа из плечевых масс.



### Форма поставки

**Силер для плечевых масс  
IPS Margin Sealer 1 x 20 мл 593402**

## Сепарационная жидкость для керамики с брашем IPS® Ceramic Separating Liquid with Brush

Изолирующая жидкость для нанесения на поверхности, которые были пропитаны силером для плечевых масс Margin Sealer или силером для моделей Model Sealer. Благодаря ей гарантируется чистое отделение керамической массы от гипсовой модели либо гипсового штампа.



### Форма поставки

**Сепарационная жидкость для керамики с брашем  
IPS Ceramic Separating Liquid 1 x 15 мл 593403**

## Расцветки IPS d.SIGN®

Образцы масс обожжены из оригинальных масс IPS d.SIGN в условиях, приближенных к условиям зуботехнической лаборатории, поэтому они соответствуют желаемому результату.

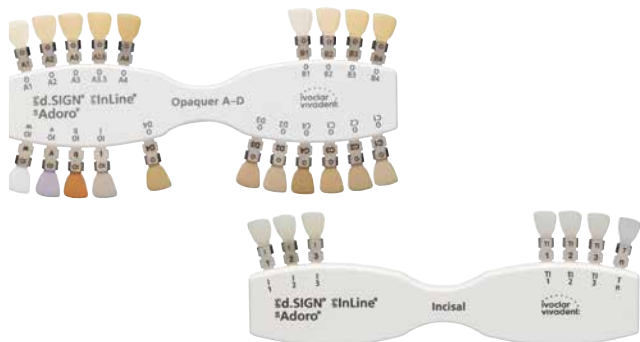

### Форма поставки

Расцветки IPS d.SIGN	по 1 x
Опакеры	<b>605191</b>
Дентины	<b>556652</b>
Плечевые массы	<b>558280</b>
Массы режущего края	<b>609611</b>
Импульсные массы 1	<b>556656</b>
Импульсные массы 2	<b>556657</b>
Десневые массы	<b>605192</b>
Ультрасветлые массы BL	<b>602984</b>
Опакеры A-D	<b>605190</b>
Дентины A-D	<b>558278</b>
Плечевые массы A-D	<b>558280</b>

# d.SIGN® – привлекательная программа сплавов

Семь благородных и два неблагородных сплава составляют программу сплавов IPS d.SIGN. В ней присутствуют сплавы с высоким и низким содержанием золота, а также неблагородные сплавы. Все сплавы соответствуют требованиям международного стандарта ISO и идеально сочетаются с керамикой IPS d.SIGN.



### Форма поставки

Если вам необходима более подробная информация о нашей программе сплавов, обратитесь к нашим представителям или непосредственно к нам. Обратите также внимание на наш обширный каталог сплавов.

**В зависимости от страны предложение сплавов может варьироваться.**

## d.SIGN® 98

**Дентальный сплав с высоким содержанием золота. Не содержит палладия, серебра и меди. Механические и физические свойства специально подобраны и соответствуют особенностям фтор-апатитовой лейцитной стеклокерамики IPS d.SIGN.**

Состав в %:

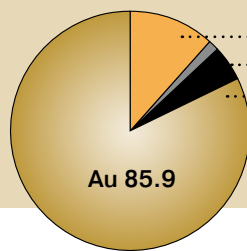

Pt 12.1  
Zn 1.5  
In <1.0, Ir <1.0, Ta <1.0,  
Fe <1.0, Mn <1.0

### Преимущества

- не содержит палладия, серебра и меди
- золотисто-желтый оттенок
- светлая оксидная пленка
- широкая область показаний
- высокая биосовместимость

### Показания:

Вкладки Onlay, частичные, одиночные, телескопические и конусные коронки, керамические коронки, корневые штифты, мостовидные протезы малой и большой протяженности, супраструктуры имплантантов, бюгельные протезы.

Технические данные:	Тип	4
Цвет	Очень желтый	
Плотность (г/см³)	18.9	
Интервал плавления (°C)	1 055-1 170	
КТР 25 °C - 500 °C	14.3	
КТР 20 °C - 600 °C	14.6	
Относительное удлинение (%)	8.0	
Твердость по Виккерсу	220	
0.2 % Предел текучести (МПа)	510	

## d.SIGN® 96

**Дентальный сплав с высоким содержанием золота. Механические и физические свойства специально подобраны и соответствуют особенностям фтор-апатитовой лейцитной стеклокерамики IPS d.SIGN.**

Состав в %:

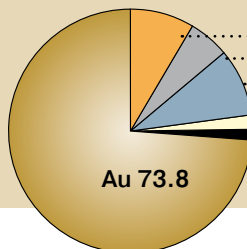

Pt 8.5  
Pd 5.4  
Ag 9.0  
In 1.9  
Nb <1.0, Mn <1.0, Fe <1.0,  
Ta <1.0, Re <1.0, Ru <1.0,  
Li <1.0

### Преимущества

- повышенная термостойкость
- золотисто-желтый оттенок
- светлая оксидная пленка
- сертифицированная биосовместимость

### Показания:

Вкладки Inlay/Onlay, частичные, одиночные, телескопические и конусные коронки, керамические коронки, корневые штифты, мостовидные протезы малой и большой протяженности.

Технические данные:	Тип	4
Цвет	желтый	
Плотность (г/см³)	16.7	
Интервал плавления (°C)	1050 - 1170	
КТР 25 °C - 500 °C	14.3	
КТР 20 °C - 600 °C	14.5	
Относительное удлинение (%)	14.0	
Твердость по Виккерсу	215	
0.2 % Предел текучести (МПа)	405	

### d.SIGN® 91

**Экстратвердый денальный сплав с сокращенным содержанием золота для металлокерамики. Механические и физические свойства специально подобраны и соответствуют особенностям фтор-апатитовой лейцитной стеклокерамики IPS d.SIGN.**

Состав в %:

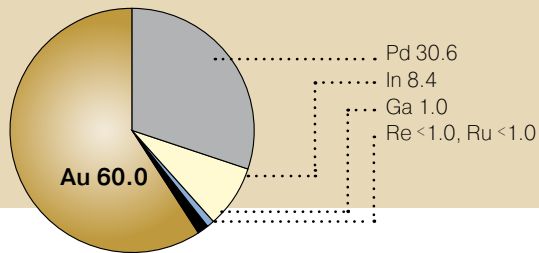

**Преимущества**

- не содержит серебра и меди
- экстратвердый
- широкая область показаний
- биосовместимость, подтвержденная сертификатом
- превосходные свойства текучести

**Показания:**

Вкладки Inlay/Onlay, частичные, одиночные, телескопические и конусные коронки, керамические коронки, корневые штифты, мостовидные протезы малой и большой протяженности, супраструктуры имплантантов, бюгельные протезы.

**Технические данные:**

Тип	4
Цвет	белый
Плотность (г/см³)	14.3
Интервал плавления (°C)	1175–1305
КТР 25 °C - 500 °C	14.2
КТР 20 °C - 600 °C	14.4
Относительное удлинение (%)	31.0
Твердость по Виккерсу	250
0.2 % Предел текучести (МПа)	500

### d.SIGN® 84

**Денальный сплав, содержащий палладий, для металлокерамики. Механические и физические свойства специально подобраны и соответствуют особенностям фтор-апатитовой лейцитной стеклокерамики IPS d.SIGN.**

Состав в %:

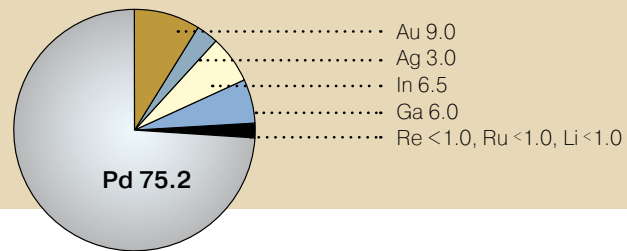

**Преимущества:**

- повышенная термостойкость
- хорошие свойства плавления и текучести
- простая обработка и полировка
- широкая область показаний
- биосовместимость, подтвержденная сертификатом

**Показания:**

Вкладки Inlay/Onlay, частичные, одиночные, телескопические и конусные коронки, керамические коронки, корневые штифты, мостовидные протезы малой и большой протяженности, супраструктуры имплантантов, бюгельные протезы.

**Технические данные:**

Тип	4
Цвет	белый
Плотность (г/см³)	11.3
Интервал плавления (°C)	1140–1335
КТР 25 °C - 500 °C	13.8
КТР 20 °C - 600 °C	14.0
Относительное удлинение (%)	29.0
Твердость по Виккерсу	295
0.2 % Предел текучести (МПа)	495

### d.SIGN® 67

**Денальный сплав, содержащий палладий и серебро, для металлокерамики. Механические и физические свойства специально подобраны и соответствуют особенностям фтор-апатитовой лейцитной стеклокерамики IPS d.SIGN.**

Состав в %:

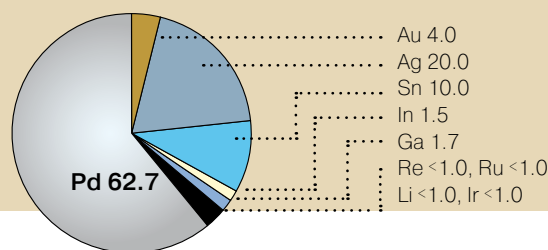

**Преимущества:**

- повышенная термостойкость
- хорошие свойства плавления и текучести
- простая обработка и полировка
- широкая область показаний
- биосовместимость, подтвержденная сертификатом

**Показания:**

Вкладки Inlay/Onlay, частичные, телескопические и конусные коронки, керамические коронки, корневые штифты, мостовидные протезы малой и большой протяженности, супраструктуры имплантантов, бюгельные протезы.

**Технические данные:**

Тип	4
Цвет	белый
Плотность (г/см³)	10.8
Интервал плавления (°C)	1150–1270
КТР 25 °C - 500 °C	13.9
КТР 20 °C - 600 °C	14.2
Относительное удлинение (%)	15.0
Твердость по Виккерсу	240
0.2 % Предел текучести (МПа)	545

### d.SIGN® 59

Дентальный сплав, содержащий палладий и серебро, для металлокерамики. Механические и физические свойства специально подобраны и соответствуют особенностям фтор-апатитовой лейцитной стеклокерамики IPS d.SIGN.

Состав в %:

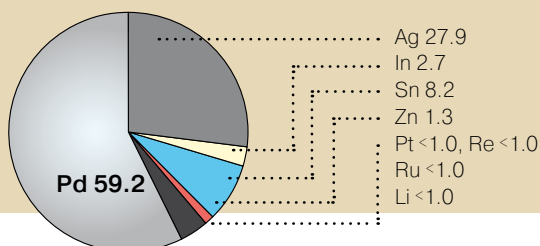

**Преимущества:**

- повышенная термостойкость
- экономичный благодаря низкой плотности
- светлая оксидная пленка
- простая обработка и полировка
- биосовместимость, подтвержденная сертификатом

**Показания:**

Вкладки Inlay/Onlay, частичные, одиночные, телескопические и конусные коронки, керамические коронки, корневые штифты, мостовидные протезы малой и большой протяженности, супраструктуры имплантантов, бюгельные протезы.

Технические данные:

Тип	4
Цвет	белый
Плотность (г/см³)	10.7
Интервал плавления (°C)	1230–1310
КТР 25 °C - 500 °C	14.5
КТР 20 °C - 600 °C	14.8
Относительное удлинение (%)	14.0
Твердость по Виккерсу	230
0.2 % Предел текучести (МПа)	490

### d.SIGN® 53

Дентальный сплав для металлокерамики с содержанием палладия и серебра. Механические и физические свойства специально подобраны и соответствуют особенностям фтор-апатитовой лейцитной стеклокерамики IPS d.SIGN.

Состав в %:

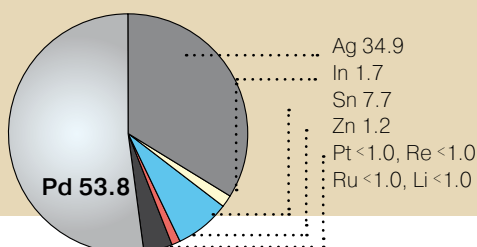

**Преимущества:**

- экономичность благодаря низкой плотности
- отличные свойства плавления и текучести
- светлая оксидная пленка
- согласован с IPS d.SIGN и другими традиционными керамическими массами
- сертифицированная биосовместимость

**Показания:**

Вкладки Onlay, частичные, одиночные, телескопические и конусные коронки, керамические коронки, корневые штифты, мостовидные протезы малой и большой протяженности, супраструктуры имплантантов, бюгельные протезы.

Технические данные:

Тип	4
Цвет	белый
Плотность (г/см³)	10.7
Интервал плавления (°C)	1180–1280
КТР 25 °C - 500 °C	14.8
КТР 20 °C - 600 °C	15.0
Относительное удлинение (%)	13.0
Твердость по Виккерсу	250
0.2 % Предел текучести (МПа)	545

### d.SIGN® 30

Кобальт-хромовый дентальный сплав. Механические и физические свойства специально подобраны и соответствуют особенностям фтор-апатитовой лейцитной стеклокерамики IPS d.SIGN.

Состав в %:

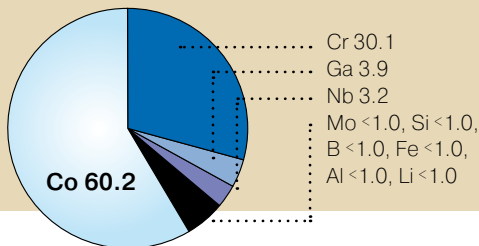

**Преимущества:**

- уменьшенная твердость
- легкое литье и обработка
- светлая оксидная пленка
- легкая распаковка
- сертифицированная биосовместимость

**Показания:**

Телескопические и конусные коронки, керамические коронки, корневые штифты, мостовидные протезы малой и большой протяженности, супраструктуры имплантантов, бюгельные протезы.

Технические данные:

Тип	5
Цвет	белый
Плотность (г/см³)	7.8
Интервал плавления (°C)	1145–1165
КТР 25 °C - 500 °C	14.5
КТР 20 °C - 600 °C	14.7
Относительное удлинение (%)	6.0
Твердость по Виккерсу	385
0.2 % Предел текучести (МПа)	520

## IPS InLine® One

Однослойная металлокерамика

Оптимизируйте свой рабочий процесс и повысьте при этом продуктивность и экономичность вашей лаборатории. С помощью системы металлокерамики **IPS InLine** вы получаете гибкость, так необходимую в ежедневной работе, – начиная с простого наслоения и заканчивая сложнейшими высокоэстетичными облицовками.

После нанесения опакера вы можете выбрать в соответствии со своими личными предпочтениями и клиническими показаниями материал и способ исполнения работы:

### IPS InLine One

**Новая однослойная металлокерамика IPS InLine One, экономящая время**, - для сплавов с КТР 13,8–15,0 x 10-6 К-1 (225–500 °С) позволяет эффективно и быстро выполнять наслоение. При небольших затратах вы достигаете хороших результатов.

### IPS InLine

**Традиционная металлокерамика IPS InLine** – для сплавов с КТР 13,8–15,0 x 10-6К-1 (225–500 °С) – подкупает простой технологией работы и идеальной стойкостью цвета, а также стабильностью материала, сохраняющейся после обжига.

### IPS InLine PoM

**Новая керамика для напрессовывания на металл IPS InLine PoM** – для сплавов с КТР 13,8–14,5 x 10-6К-1 (225–500 °С) – помогает создавать работы с напрессованными на металл керамическими массами с той же точностью, которая достигается при работе с цельной керамикой. Технология базируется на уже проверенной опытом и зарекомендовавшей себя технологии прессования, ходовых дентальных сплавах и хорошо известных приборах.

## IPS InLine®

Традиционная металлокерамика

## IPS InLine® PoM

Керамика для напрессовывания на металл

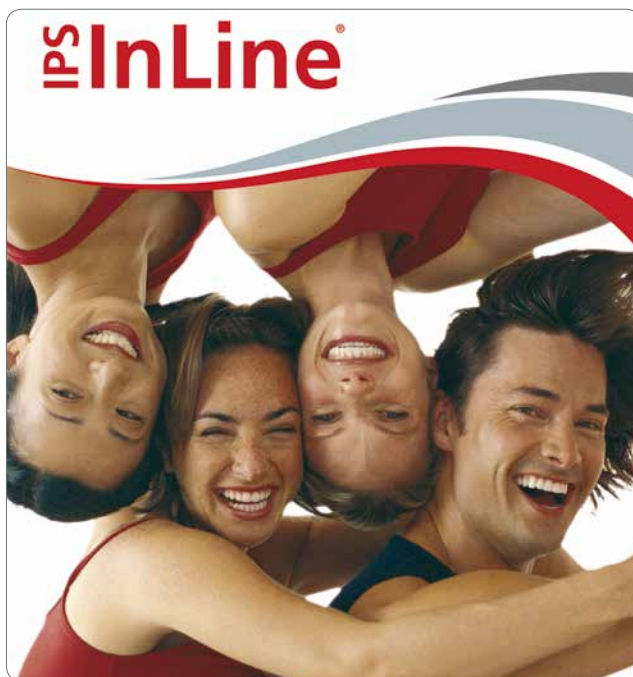

# IPS InLine

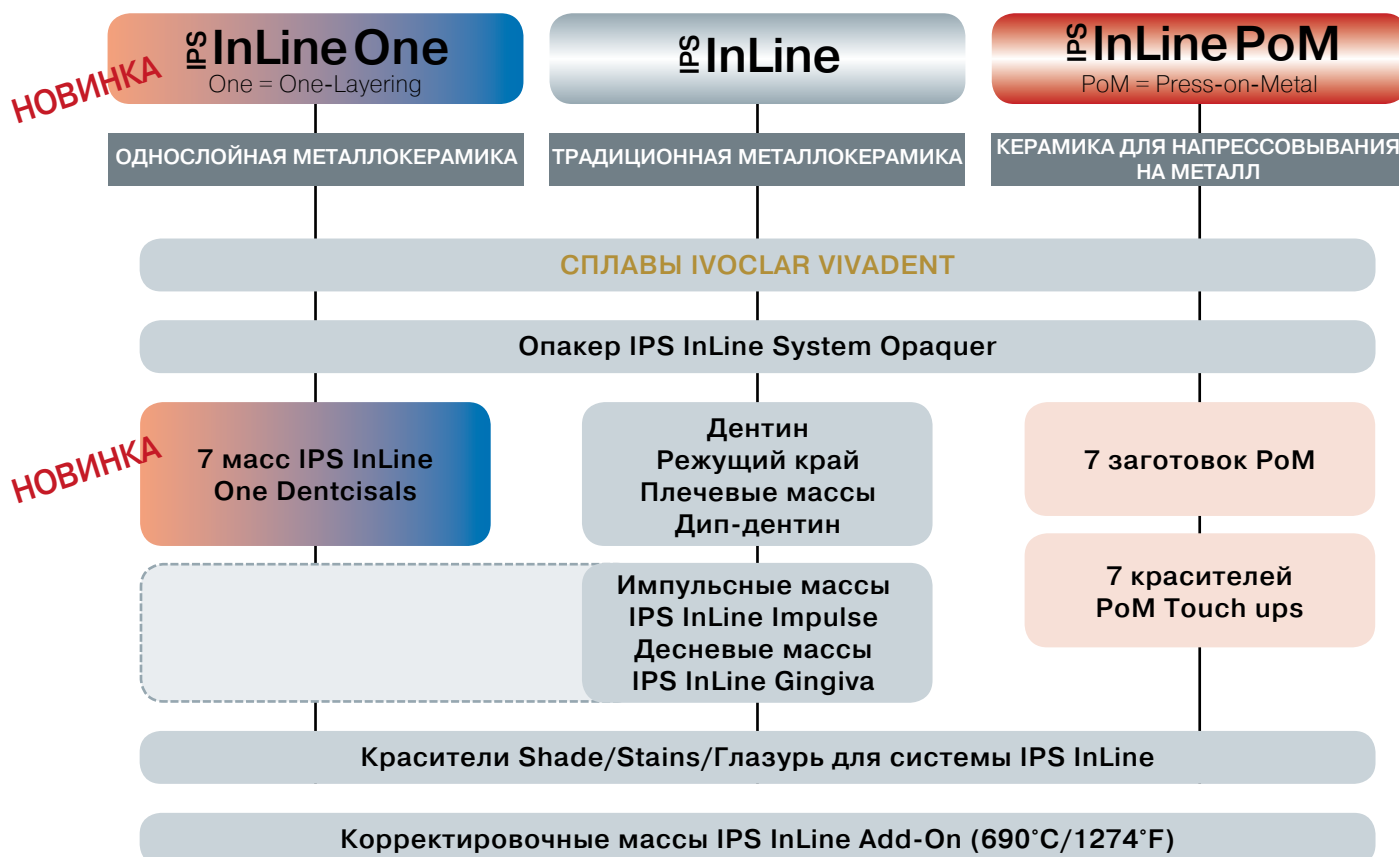



## Стартовый набор IPS InLine® One Starter Kit

Стартовый набор IPS InLine One Starter Kit состоит из 7 компонентов, с помощью которых могут создаваться привлекательные реставрации. Достаточно одного взгляда на объем продуктов, чтобы понять, насколько экономично и быстро можно работать с IPS InLine One.



### Форма поставки

#### Стартовый набор IPS InLine One Starter Kit Chromascop 120 631864

Опакер IPS InLine System Opaquer; 120	1 x 3 г
Масса IPS InLine One Dentcisal; 1	1 x 20 г
Краситель IPS InLine System Shade; 1	1 x 3 г
Краситель режущего края IPS InLine System Shade Incisal; S11	1 x 3 г
Глазурь IPS InLine System Glaze	1 x 3 г
Жидкость IPS InLine System Build-Up Liquid (P)	1 x 15 мл
Жидкость для глазури и красителей IPS InLine System Glaze/Stain Liquid	1 x 5 мл

#### Стартовый набор IPS InLine One Starter Kit A-D A2 631866

Опакер IPS InLine System Opaquer; A2	1 x 3 г
Масса IPS InLine One Dentcisal; 2	1 x 20 г
Краситель IPS InLine System Shade; 2	1 x 3 г
Краситель режущего края IPS InLine System Shade Incisal; S11	1 x 3 г
Глазурь IPS InLine System Glaze	1 x 3 г
Жидкость IPS InLine System Build-Up Liquid (P)	1 x 15 мл
Жидкость для глазури и красителей IPS InLine System Glaze/Stain Liquid	1 x 5 мл

#### Стартовый набор IPS InLine One Starter Kit A-D A3 631867

Опакер IPS InLine System Opaquer; A3	1 x 3 г
Масса IPS InLine One Dentcisal; 3	1 x 20 г
Краситель IPS InLine System Shade; 2	1 x 3 г
Краситель режущего края IPS InLine System Shade Incisal; S11	1 x 3 г
Глазурь IPS InLine System Glaze	1 x 3 г
Жидкость IPS InLine System Build-Up Liquid (P)	1 x 15 мл
Жидкость для глазури и красителей IPS InLine System Glaze/Stain Liquid	1 x 5 мл

## Базовый набор IPS InLine® One Basic Kit

Базовый набор IPS InLine One Basic Kit содержит оптимальный набор материалов для знакомства со всей широтой линии IPS InLine One. Наряду с семью массами Dencisal Shades в наборе присутствуют различные компоненты системы IPS InLine. Базовый набор IPS InLine One Basic Kit выпускается в цветах Chromascop и A–D.



### Форма поставки

Базовый набор IPS InLine One Basic Kit Chromascop		631848
Опакер IPS InLine System Opaquer BL3/BL4, 130, 140, 210, 220, 230, 310, 410, 420, 520	по 1 x 3 г	
Масса IPS InLine One Dencisal BL, 1, 2, 4, 5, 6	по 1 x 20 г	
Краситель IPS InLine System Shade 1, 2, 3, 4, 5, 6	по 1 x 3 г	
Краситель режущего края IPS InLine System Shade Incisal SI1, SI2	по 1 x 3 г	
Краситель IPS InLine System Stains белый, красное дерево, оранжевый, желтый, базовый синий	1 x 20 г	
Глазурь IPS InLine System Glaze	1 x 3 г	
Корректировочная масса IPS InLine System Add-On (690°C/1274°F)	1 x 20 г	
Жидкость для опакера IPS InLine System Opaquer Liquid	1 x 15 мл	
Жидкости IPS InLine System Build-Up Liquid (L, P)	по 1 x 60 мл	
Жидкость для глазури и красителей IPS InLine System Glaze and Stain Liquid	1 x 15 мл	
Силер для моделей IPS Model Sealer	1 x 50 мл	
Сепарационная жидкость для керамики с брашем IPS Ceramic Separating Liquid with Brush	1 x 15 мл	

Базовый набор IPS InLine One Basic Kit A–D		631849
Опакер IPS InLine System Opaquer BL3/BL4, A1, A2, A3, A3.5, B2, B3, C3, D3	по 1 x 3 г	
Масса IPS InLine One Dencisal BL, 1, 2, 3, 4, 5, 6	по 1 x 20 г	
Краситель IPS InLine System Shade 1, 2, 3, 4, 5, 6	по 1 x 3 г	
Краситель режущего края IPS InLine System Shade Incisal SI1, SI2	по 1 x 3 г	
Краситель IPS InLine System Stains белый, красное дерево, оранжевый, желтый, базовый синий	1 x 20 г	
Глазурь IPS InLine System Glaze	1 x 3 г	
Корректировочная масса IPS InLine System Add-On (690°C/1274°F)	1 x 20 г	
Жидкость для опакера IPS InLine System Opaquer Liquid	1 x 15 мл	
Жидкость IPS InLine System Build-Up Liquid (L, P)	по 1 x 60 мл	
Жидкость для глазури и красителей IPS InLine System Glaze and Stain Liquid	1 x 15 мл	
Силер для моделей IPS Model Sealer	1 x 50 мл	
Сепарационная жидкость для керамики с брашем IPS Ceramic Separating Liquid with Brush	1 x 15 мл	

## IPS InLine® One Dencisal



### Форма поставки

IPS InLine One Dencisal	1 x 20 г	
BL		631850
1		631851
2		631852
3		631853
4		631854
5		631855
6		631856
IPS InLine One Dencisal	1 x 100 г	
BL		631857
1		631858
2		631859
3		631860
4		631861
5		631862
6		631863

## Базовый набор IPS InLine® Basic Kit

Тщательно подобранный базовый набор, который выпускается в цветах Chromascop и A–D, дает возможность создавать эстетичные реставрации, полностью покрывая область показаний для металлокерамики. Набор оснащен десятью ходовыми цветами Chromascop или восемью ходовыми цветами A–D, к тому же существует возможность индивидуально его дооснащать.

Существенным преимуществом бокса для материалов является возможность докомплектовывать базовый набор другими наборами масс.



### Форма поставки

#### Базовый набор IPS InLine Basic Kit Chromascop 593003

Опакер IPS InLine System; 130, 140, 210, 220, 230, 310, 410, 420, 430, 510	<b>по 1 x 3 г</b>
Интенсивный opakер IPS InLine System; белый, фиолетовый, коричневый, режущего края	<b>по 1 x 3 г</b>
Дентин IPS InLine; 130, 140, 210, 220, 230, 310, 410, 420, 430, 510	<b>по 1 x 20 г</b>
Масса режущего края IPS InLine Incisal; I1, I2, I3	<b>по 1 x 20 г</b>
Транспа-масса IPS InLine Transpa; прозрачная (clear)	<b>1 x 20 г</b>
Глазурь IPS InLine System	<b>1 x 3 г</b>
Корректировочная масса IPS InLine Add-On	<b>1 x 20 г</b>
Жидкость для opakера IPS InLine System Opaquer Liquid	<b>1 x 15 мл</b>
Жидкости IPS InLine System Build-Up Liquid; L и P	<b>по 1 x 60 мл</b>
Жидкость для глазури и красителей IPS InLine System Glaze and Stains Liquid	<b>1 x 15 мл</b>
Силер для моделей IPS Model Sealer	<b>1 x 50 мл</b>
Сепарационная жидкость для керамики со щеточкой IPS Ceramic Separating Liquid with Brush	<b>1 x 15 мл</b>
Расцветки IPS InLine (opakер, дентин, режущего края)	<b>по 1 x</b>
Расцветка Chromascop	<b>1 x</b>

#### Базовый набор IPS InLine Basic Kit A–D 591551

Опакер IPS InLine System; A1, A2, A3, A3.5, B2, B3, C2, D3	<b>по 1 x 3 г</b>
Интенсивный opakер IPS InLine System; белый, фиолетовый, коричневый, режущего края	<b>по 1 x 3 г</b>
Дентин IPS InLine; A1, A2, A3, A3.5, B2, B3, C2, D3	<b>по 1 x 20 г</b>
Цервикальный дентин IPS InLine Cervical Dentin D2/D3	<b>1 x 20 г</b>
Транспа-масса режущего края IPS InLine Transpa Incisal; TI1, TI2, TI3	<b>по 1 x 20 г</b>
Транспа-масса IPS InLine Transpa; прозрачная (clear)	<b>1 x 20 г</b>
Глазурь IPS InLine System	<b>1 x 3 г</b>
Корректировочная масса IPS InLine Add-On	<b>1 x 20 г</b>
Жидкость для opakера IPS InLine System Opaquer Liquid	<b>1 x 15 мл</b>
Жидкости IPS InLine System Build-Up Liquid; L и P	<b>по 1 x 60 мл</b>
Жидкость для глазури и красителей IPS InLine System Glaze and Stains Liquid	<b>1 x 15 мл</b>
Силер для моделей IPS Model Sealer	<b>1 x 50 мл</b>
Сепарационная жидкость для керамики со щеточкой IPS Ceramic Separating Liquid with Brush	<b>1 x 15 мл</b>
Расцветки IPS InLine (opakер, дентин, режущего края)	<b>по 1 x</b>

## Стартовый набор IPS InLine® Trial Kit

Стартовый набор дает возможность быстро и просто получить первое представление о новой металлокерамике. Все наиболее важные материалы содержатся в этом наборе.



### Форма поставки

#### Стартовый набор IPS InLine Trial Kit Chromascop 593001

Опакер IPS InLine System (210)	1 x 3 г
Дентин IPS InLine; (210)	1 x 5 г
Масса режущего края IPS InLine Incisal; (I2)	1 x 5 г
Транспа-масса IPS InLine Transpa; прозрачная (clear)	1 x 5 г
Дип-дентин IPS InLine Deep Dentin; (210)	1 x 5 г
Окклюзионный дентин IPS InLine Occlusal Dentin (оранжевый)	1 x 5 г
Плечевая масса IPS InLine Margin; (210)	1 x 5 г
Мамелоновая масса IPS InLine Mamelon; светлая (light)	1 x 5 г
Опаловые эффект-массы IPS InLine Opal Effect; (1, 3)	по 1 x 5 г
Краситель IPS InLine System Shade; (2)	1 x 3 г
Глазурь IPS InLine System	1 x 3 г
Жидкость IPS InLine System Build-Up Liquid P	1 x 5 мл
Жидкость для глазури и красителей IPS InLine System Glaze and Stains Liquid	1 x 5 мл
Жидкость для плечевых масс IPS InLine Margin Build-Up Liquid	1 x 5 мл
Расцветка IPS InLine Trial Kit 210	1 x

#### Стартовый набор IPS InLine Trial Kit A3 593154

Опакер IPS InLine System (A3)	1 x 3 г
Дентин IPS InLine Dentin; (A3)	1 x 5 г
Масса режущего края IPS InLine Incisal; (TI2)	1 x 5 г
Транспа-масса IPS InLine Transpa; прозрачная (clear)	1 x 5 г
Дип-дентин IPS InLine Deep Dentin; (A3)	1 x 5 г
Окклюзионный дентин IPS InLine Occlusal Dentin (оранжевый)	1 x 5 г
Плечевая масса IPS InLine Margin; (A3)	1 x 5 г
Мамелоновая масса IPS InLine Mamelon; светлая (light)	1 x 5 г
Опаловые эффект-массы IPS InLine Opal Effect; (1, 3)	по 1 x 5 г
Краситель IPS InLine System Shade; (2)	1 x 3 г
Глазурь IPS InLine System	1 x 3 г
Жидкость IPS InLine System Build-Up Liquid P	1 x 5 мл
Жидкость для глазури и красителей IPS InLine System Glaze and Stains Liquid	1 x 5 мл
Жидкость для плечевых масс IPS InLine Margin Build-Up Liquid	1 x 5 мл
Расцветка IPS InLine Trial Kit A3	1 x

Форма поставки

**Опакер IPS InLine System**

<b>Опакер Chromascop</b>	<b>1 x 3 г</b>	
110		593010
120		593011
130		593012
140		593013
210		593014
220		593015
230		593016
240		593017
310		593018
320		593019
330		593020
340		593021
410		593022
420		593023
430		593024
440		593025
510		593026
520		593027
530		593028
540		593029

**Опакер IPS InLine System**

<b>Опакер Chromascop</b>	<b>1 x 9 г</b>	
110		593033
120		593034
130		593035
140		593036
210		593037
220		593038
230		593039
240		593040
310		593041
320		593042
330		593043
340		593044
410		593045
420		593046
430		593047
440		593048
510		593049
520		593050
530		593051
540		593052

**Опакер IPS InLine System Опаquer A–D 1 x 3 г**

A1	593160
A2	593161
A3	593162
A3.5	593163
A4	593164
B1	593165
B2	593166
B3	593167
B4	593168
C1	593169

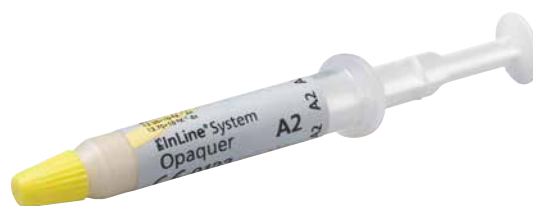

C2	593170
C3	593171
C4	593172
D2	593173
D3	593174
D4	593175

**Опакер IPS InLine System Опаquer A–D 1 x 9 г**

A1	593177
A2	593178
A3	593179
A3.5	593180
A4	593181
B1	593182
B2	593183
B3	593184
B4	593185
C1	593186
C2	593187
C3	593188
C4	593189
D2	593190
D3	593191
D4	593192

**Интенсивный opakер IPS InLine System**

<b>Intensive Опаquer</b>	<b>1 x 3 г</b>	
белый		593325
фиолетовый		593326
коричневый		593327
режущего края		593328

**Интенсивный opakер IPS InLine System**

<b>Intensive Опаquer</b>	<b>1 x 9 г</b>	
белый		593330
фиолетовый		593331
коричневый		593332
режущего края		593333

**Ультрасветлый opakер IPS InLine System**

<b>Опаquer Bleach BL</b>	<b>1 x 3 г</b>	
BL1/BL2		602930
BL3/BL4		602931

**Ультрасветлый opakер IPS InLine System**

<b>Опаquer Bleach BL</b>	<b>1 x 9 г</b>	
BL1/BL2		602933
BL3/BL4		602934

<b>Опакер IPS InLine System Опаquer F</b>	<b>1 x 1 г</b>	<b>593323</b>
---	----------------	---------------

Форма поставки

**Дентин IPS InLine Dentin Chromascop 1 x 20 г**

110	593104
120	593105
130	593106
140	593107
210	593108
220	593109
230	593110
240	593111
310	593112
320	593113
330	593114
340	593115
410	593116
420	593117
430	593118
440	593119
510	593120
520	593121
530	593122
540	593123

**Дентин IPS InLine Dentin Chromascop 1 x 100 г**

110	593125
120	593126
130	593127
140	593128
210	593129
220	593130
230	593131
240	593132
310	593133
320	593134
330	593135
340	593136
410	593137
420	593138
430	593139
440	593140
510	593141
520	593142
530	593143
540	593144

**Дентин IPS InLine Dentin A-D 1 x 20 г**

A1	593226
A2	593227
A3	593228
A3.5	593229
A4	593230
B1	593231
B2	593232
B3	593233
B4	593234
C1	593235
C2	593236
C3	593237



C4	593238
D2	593239
D3	593240
D4	593241

**Дентин IPS InLine Dentin A-D 1 x 100 г**

A1	593244
A2	593245
A3	593246
A3.5	593247
A4	593248
B1	593249
B2	593250
B3	593251
B4	593252
C1	593253
C2	593254
C3	593255
C4	593256
D2	593257
D3	593258
D4	593259

**Цервикальный дентин IPS InLine Cervical Dentin**

D2/D3	1 x 20 г	593242
D2/D3	1 x 100 г	593260

**Масса режущего края IPS InLine Incisal 1 x 20 г**

I1	593146
I2	593147
I3	593148

**Масса режущего края IPS InLine Incisal 1 x 100 г**

I1	593150
I2	593151
I3	593152

**Транспа-масса режущего края**

<b>IPS InLine Transpa Incisal 1 x 20 г</b>	
T11	593262
T12	593263
T13	593264

**Транспа-масса режущего края**

<b>IPS InLine Transpa Incisal 1 x 100 г</b>	
T11	593266
T12	593267
T13	593268

**Корректировочная масса**

<b>IPS InLine Add-On 1 x 20 г</b>	593343
-----------------------------------	--------

**Плечевая корректировочная масса**

<b>IPS InLine Add-On Margin 1 x 20 г</b>	593344
--	--------

## Набор дип-дентинов IPS InLine® Deep Dentin Kit

Массы Deep Dentin позволяют при слоях очень малой толщины создавать реставрации с глубоким живым цветом. Они наносятся тонкими слоями для создания основного цвета зуба, а также для усиления насыщенности цвета.

Наборы содержат 10 наиболее ходовых цветов Chromascop или 8 ходовых цветов A–D и могут быть индивидуально докомплектованы.



### Форма поставки

#### Набор IPS InLine Deep Dentin Kit Chromascop 593005

10 x 20 г IPS InLine Deep Dentin по 1 x 20 г  
130, 140, 210, 220, 230, 310, 410, 420, 430, 510

Расцветка IPS InLine Deep Dentin 1 x

#### Набор IPS InLine Deep Dentin Kit A–D 593158

IPS InLine Deep Dentin по 1 x 20 г  
A1, A2, A3, A3.5, B2, B3, C2, D2/D3

Расцветка IPS InLine Deep Dentin A–D 1 x

#### IPS InLine Deep Dentin Chromascop 1 x 20 г

110	593079
120	593080
130	593081
140	593082
210	593083
220	593084
230	593085
240	593086
310	593087
320	593088
330	593089
340	593090
410	593091
420	593092
430	593093
440	593094
510	593095
520	593096
530	593097
540	593098

#### IPS InLine Deep Dentin A–D 1 x 20 г

A1	593210
A2	593211
A3	593212
A3.5	593213
A4	593214
B1	593215
B2	593216
B3	593217
B4	593218
C1	593219
C2	593220
C3	593221
C4	593222
D2/D3	593223
D4	593224

## Набор плечевых масс IPS InLine® Margin Kit

Плечевые массы служат для формирования керамического уступа. Также в вашем распоряжении находятся четыре интенсивных плечевых массы Intensiv Margin для создания специальных эффектов. Корректировочная плечевая масса Margin Add-On служит для окончательной корректировки плеча.

Наборы содержат 10 наиболее ходовых цветов Chromascop или 8 ходовых цветов A–D и могут быть индивидуально докомплектованы.



### Форма поставки

#### Набор плечевых масс

##### IPS InLine Margin Kit Chromascop 593004

Плечевые массы IPS InLine Margin 130, 140, 210, 220, 230, 310, 410, 420, 430, 510	по 1 x 20 г
Интенсивные плечевые массы IPS InLine Intensive Margin желтый, оранжевый, оранжево-розовый, упаковый	по 1 x 20 г
Корректировочная плечевая масса IPS InLine Margin Add-On	1 x 20 г
Жидкость для плечевых масс IPS InLine Margin Build-Up Liquid	1 x 60 мл
Силер IPS Margin Sealer	1 x 20 мл
Сепарационная жидкость для керамики с брашем IPS Ceramic Separating Liquid with Brush	1 x 15 мл
Расцветка плечевых масс IPS InLine Margin	1 x

#### Набор плечевых масс

##### IPS InLine Margin Kit A–D 593157

Плечевые массы IPS InLine Margin A1, A2, A3, A3.5, B2, B3, C2, D2/D3	по 1 x 20 г
Интенсивные плечевые массы IPS InLine Intensive Margin желтый, оранжевый, оранжево-розовый, упаковый	по 1 x 20 г
Корректировочная плечевая масса IPS InLine Margin Add-On	1 x 20 г
Жидкость для плечевых масс IPS InLine Margin Build-Up Liquid	1 x 60 мл
Силер IPS Margin Sealer	1 x 20 мл
Сепарационная жидкость для керамики со щеточкой IPS Ceramic Separating Liquid with Brush	1 x 15 мл
Расцветка плечевых масс IPS InLine Margin	1 x

#### Плечевые массы

##### IPS InLine Margin Chromascop 1 x 20 г

110	593056
120	593057
130	593058
140	593059
210	593060
220	593061
230	593062
240	593063
310	593064
320	593065
330	593066
340	593067
410	593068
420	593069
430	593070
440	593071
510	593072
520	593073
530	593074
540	593075

#### Плечевые массы

##### IPS InLine Margin A–D 1 x 20 г

A1	593194
A2	593195
A3	593196
A3.5	593197
A4	593198
B1	593199
B2	593200
B3	593201
B4	593202
C1	593203
C2	593204
C3	593205
C4	593206
D2/D3	593207
D4	593208

#### Интенсивные плечевые массы

##### IPS InLine Intensive Margin 1 x 20 г

желтый	593335
оранжевый	593336
оранжево-розовый	593337
упаковый	593338

#### Корректировочная плечевая масса

##### IPS InLine Add-On Margin 1 x 20 г 593344



## Набор ультрасветлых цветов IPS InLine® Bleach Kit BL

Четко выраженные цветовые оттенки позволяют соответствовать высочайшим требованиям современной «белой эстетики».



### Форма поставки

<b>IPS InLine Bleach Kit BL</b>		<b>602167</b>
Опакер IPS InLineSystem Оракер BL1/BL2, BL3/BL4	по 1 x 3 г	
Дентин IPS InLine Dentin BL1, BL2, BL3, BL4	по 1 x 20 г	
Масса режущего края IPS InLine Incisal BL	1 x 20 г	
Дип-дентин IPS InLine Deep Dentin BL1, BL4	по 1 x 20 г	
Плечевая масса IPS InLine Margin BL1, BL4	по 1 x 20 г	
Корректировочная масса IPS InLine Add-On BL	1 x 20 г	
Расцветка IPS d.SIGN / IPS InLine BL	1 x	
Расцветка Bleach BL	1 x	
<b>Опакер IPS InLine System Оракер Bleach BL</b>	1 x 3 г	
BL1/BL2		<b>602930</b>
BL3/BL4		<b>602931</b>
<b>Опакер IPS InLine System Оракер Bleach BL</b>	1 x 9 г	
BL1/BL2		<b>602933</b>
BL3/BL4		<b>602934</b>
<b>Дентин IPS InLine Dentin Bleach BL</b>	1 x 20 г	
BL1		<b>602972</b>
BL2		<b>602973</b>
BL3		<b>602974</b>
BL4		<b>602975</b>
<b>Дентин IPS InLine Dentin Bleach BL</b>	1 x 100 г	
BL1		<b>602977</b>
BL2		<b>602978</b>
BL3		<b>602979</b>
BL4		<b>602980</b>
<b>Дип-дентин IPS InLine Deep Dentin Bleach BL</b>	1 x 20 г	
BL1		<b>602969</b>
BL4		<b>602970</b>
<b>Плечевая масса IPS InLine Margin Bleach BL</b>	1 x 20 г	
BL1		<b>602966</b>
BL4		<b>602967</b>
<b>Масса режущего края IPS InLine Incisal Bleach BL</b>	1 x 20 г	<b>602981</b>
	1 x 100 г	<b>602982</b>
<b>Корректировочная масса IPS InLine Add-On Bleach BL</b>	1 x 20 г	<b>602983</b>

## Набор импульсных масс IPS InLine® Impulse Kit

Набор импульсных масс Impulse Kit состоит из 16 различных масс для выполнения индивидуальных эффектов. Они помогают создать естественные эффекты, например, на окклюзионной, режцовой или пришеечной поверхности.

Импульсные массы IPS InLine могут использоваться как с цветами Chromascop, так и с цветами A–D.



### Форма поставки

#### Набор импульсных масс

##### IPS InLine Impulse Kit 601222

Окклюзионный дентин IPS InLine Occlusal Dentin оранжевый, коричневый	1 x 20 г
Пришеечная масса режущего края IPS InLine Cervical Incisal оранжевая	1 x 20 г
Мамелоновая масса IPS InLine Mamelon светлая (light)	1 x 20 г
Опаловые эффект-массы IPS InLine Opal Effect 1, 2, 3, 4, 5, фиолетовый	по 1 x 20 г
Транспа-масса IPS InLine Transpa голубая	1 x 20 г
Расцветка импульсных масс IPS InLine Impulse	1 x

#### Окклюзионный дентин

##### IPS InLine Occlusal Dentin 1 x 20 г

оранжевый	593271
коричневый	593272

#### Мамелоновая масса IPS InLine Mamelon 1 x 20 г

светлая	593273
желто-оранжевая	600096
лососевая	600097

#### Опаловые эффект-массы

##### IPS InLine Opal Effect 1 x 20 г

1	593275
2	593276
3	593277
4	593278
5	593279
Фиолетовый	593280

#### Пришеечная масса режущего края

##### IPS InLine Cervical Incisal 1 x 20 г

оранжевая	593281
желтая	600098

#### Транспа-масса IPS InLine Transpa 1 x 20 г

прозрачная	593283
голубая	593284
коричнево-серая	600100
нейтральная	600099

#### Транспа-масса IPS InLine Transpa 1 x 100 г

прозрачная	593285
нейтральная	600101

## Набор красителей IPS InLine® System Shade / Stains Kit

Готовые к использованию, пастообразные интенсивные красители 14 различных цветов служат для создания естественных эффектов на керамической поверхности. Благодаря 3 дополнительным цветам (базовый синий (basic синий), базовый красный (basic красный), базовый желтый (basic желтый)) оттенки можно индивидуально менять. С помощью семи пастообразных дентиновых красителей можно производить корректировки цвета на реставрациях IPS InLine/IPS InLine PoM.

Материалы IPS InLine/IPS InLine PoM Shades, Stains и глазурь можно применять как с **традиционной металлокерамикой**, так и с **керамикой для напрессовывания на металл**.

### IPS InLine PoM

Окончательный цвет зуба создается в результате индивидуальной характеристики красителями Shade/Stains и глазурью.



#### Форма поставки

#### Набор красителей IPS InLine/IPS InLine

##### PoM Shade/Stains Kit **602166**

Красители IPS InLine/IPS InLine PoM Shade 1, 2, 3, 4, 5, 6, 7 **по 1 x 3 г**

Красители IPS InLine System Stains **по 1 x 1 г**

белый, красное дерево, хаки, оранжевый, серый, ваниль, имитация трещины, оливковый, желтый, черный, темно-бордовый, базовый синий, базовый красный, базовый желтый

Глазурь IPS InLine System **1 x 3 г**

Жидкость для глазури и красителей **1 x 15 мл**

IPS InLine System Glaze and Stains Liquid

#### Красители IPS InLine/IPS InLine

##### PoM Shade **1 x 3 г**

1	<b>602363</b>
2	<b>602364</b>
3	<b>602365</b>
4	<b>602366</b>
5	<b>602367</b>
6	<b>602368</b>
7	<b>602369</b>

#### Красители режущего края IPS InLine/IPS InLine

##### PoM Shade Incisal **1 x 3 г**

1 (сине-прозрачный)	<b>613290</b>
2 (серо-прозрачный)	<b>613291</b>

#### Красители IPS InLine/IPS InLine

##### PoM Stains **1 x 1 г**

белый	<b>602370</b>
красное дерево	<b>602371</b>
хаки	<b>602372</b>
оранжевый	<b>602373</b>
серый	<b>602374</b>
ваниль	<b>602375</b>
имитация трещины	<b>602376</b>
оливковый	<b>602377</b>
желтый	<b>602378</b>
черный	<b>602379</b>
темно-бордовый	<b>602380</b>
базовый синий	<b>602381</b>
базовый красный	<b>602382</b>
базовый желтый	<b>602383</b>

## Набор десневых масс IPS InLine® Gingiva Kit

Десневые массы с живым внешним видом, которые можно применять индивидуально в сочетании с интенсивными десневыми массами Intensiv Gingiva, в зависимости от ситуации пациента. Спектр цветов содержит оранжевые, красноватые и синеватые оттенки.

Десневые массы IPS InLine могут применяться как с цветами Chromascop, так и с цветами A-D.



#### Форма поставки

#### Набор десневых масс IPS InLine Gingiva Kit **593286**

Десневой опакер IPS InLine Gingiva Oraquer, розовый **1 x 3 г**

Десневые массы IPS InLine Gingiva **по 1 x 20 г**

1, 2, 3, 4, 5

Интенсивные десневые массы **по 1 x 20 г**

IPS InLine Intensiv Gingiva

1, 2, 3, 4

Расцветка десневых масс IPS InLine Gingiva **1 x**

#### Десневой опакер IPS InLine

##### Gingiva Oraquer **1 x 3 г**

розовый	<b>593287</b>
---------	---------------

#### Десневые массы IPS InLine Gingiva **1 x 20 г**

1	<b>593289</b>
2	<b>593290</b>
3	<b>593291</b>
4	<b>593292</b>
5	<b>593293</b>

#### Интенсивные десневые массы

##### IPS InLine Intensiv Gingiva **1 x 20 г**

1	<b>593295</b>
2	<b>593296</b>
3	<b>593297</b>
4	<b>593298</b>

## IPS InLine® PoM Заготовки

С помощью всего лишь 7 цветов легко воспроизводятся все цвета Chromascop, A–D и новые ультрасветлые цвета Bleach. Благодаря этому можно выполнять полноанатомическую напрессовку различных клинических случаев за одно прессование. Благодаря различному размеру заготовок вы сводите к минимуму расход материала, при работе с IPS InLine PoM остатков практически не остается. Окончательный цвет зуба создается в результате характеристики с помощью новых красителей Shade/Stains и глазури.



### Форма поставки

IPS InLine PoM Заготовки XS		1 x 5
BL		602387
1		602388
2		602389
3		602390
4		602391
5		602392
6		602393
IPS InLine PoM Заготовки S		1 x 5
BL		602394
1		602395
2		602396
3		602397
4		602398
5		602399
6		602400

## IPS InLine® PoM Массы Touch Up

7 масс Touch Up, специально согласованных с цветами заготовок, идеально подходят для окончательной корректировки формы и цвета.



### Форма поставки

IPS InLine PoM Массы Touch Up		1 x 20 г
BL		602401
1		602402
2		602403
3		602404
4		602405
5		602406
6		602407

## Опакер F IPS InLine® System Opaquer F

Вопрос флюоресцентности является темой, которая много обсуждается. Поскольку природа не дает нам единого стандарта флюоресцентности, мы, тем не менее, хотим обеспечить неизменное качество своих материалов, поэтому с помощью opakera F существует возможность повысить флюоресцентность, идущую из глубины реставрации.



### Форма поставки

<b>IPS InLine System Опакер F</b>	<b>1 x 1 г</b>	<b>593323</b>
-----------------------------------	----------------	---------------

## Корректировочная масса IPS InLine® System Add-On 690°C/1274°F

Эта низкотемпературная корректировочная масса Add-On была разработана специально для системы IPS InLine PoM. Она служит для выполнения корректировок и изменений формы уже готовой, прошедшей обжиг реставрации IPS InLine или IPS InLine PoM.



### Форма поставки

<b>Корректировочная масса IPS InLine System Add-On 690°C/1274°F</b>	<b>1 x 20 г</b>	<b>602386</b>
---	-----------------	---------------

## Жидкость для opakera IPS InLine® System Opaquer Liquid

Служит для минимального разбавления засохшего opakera. Не может быть использована для замешивания пастообразного opakera.



### Форма поставки

<b>Жидкость для opakera IPS InLine System Opaquer Liquid</b>	<b>1 x 15 мл</b>	<b>593345</b>
--	------------------	---------------

## Жидкость для плечевых масс IPS InLine® Margin Build-Up Liquid

Служит для замешивания плечевых масс IPS InLine Margin.



### Форма поставки

Жидкость для плечевых масс IPS InLine Margin Build-Up Liquid	1 x 60 мл	593346
---	-----------	--------

## Жидкость для глазури и красителей IPS InLine® System Glaze and Stains Liquid

Создание реставраций с живым блеском вполне реально благодаря удобной в работе глазури IPS InLine System в сочетании с жидкостью для глазури и красителей IPS InLine System Glaze and Stains Liquid.



### Форма поставки

Жидкость для глазури и красителей IPS InLine System Glaze and Stains Liquid	1 x 15 мл	593353
IPS InLine System Глазурь	1 x 3 г	602384
	1 x 10 г	602385

## Моделировочная жидкость IPS InLine® System Build-Up Liquid L

Подходит для замешивания небольших порций керамического порошка или при изготовлении небольших реставраций. Моделировочная жидкость L подходит техникам, которые предпочитают менее влажную моделировку, без постоянного подсушивания, поскольку эта жидкость быстрее испаряется. Благодаря этому материалы IPS InLine хорошо моделируются шпателем.



### Форма поставки

Моделировочная жидкость IPS InLine System Build-Up Liquid L	1 x 60 мл	593348
	1 x 250 мл	593351

## Моделировочная жидкость IPS InLine® System Build-Up Liquid P

Подходит для замешивания керамического порошка IPS InLine при изготовлении больших реставраций, когда требуется пластичность материала на длительное время. Моделировочная жидкость P особенно хорошо подходит техникам, которые предпочитают длительную обработку влажного материала при одновременном сохранении его стабильности.



### Форма поставки

Моделировочная жидкость P		
IPS InLine System Build-Up Liquid P	1 x 60 мл	593349
	1 x 250 мл	593352

## Расцветка IPS InLine®

Образцы для расцветок обжигаются из оригинальных масс IPS InLine/IPS InLine PoM в условиях, аналогичных лабораторным, поэтому полностью соответствуют желаемому результату.

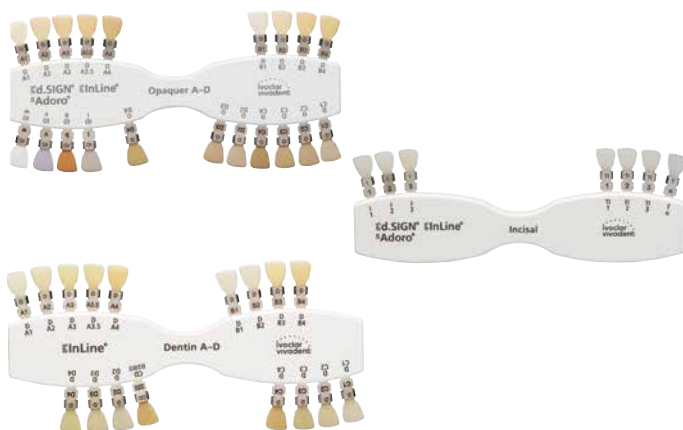

### Форма поставки

Расцветки IPS InLine	по 1 x	
Стартовый набор Trial Kit Chromascop		593355
Опакер Chromascop		605191
Плечевые массы Margin Chromascop		593357
Дип-дентин Deep Dentin Chromascop		593358
Дентин Chromascop		593359
Стартовый набор Trial Kit A-D; A3		609610
Опакер A-D		605190
Плечевые массы Margin A-D		593363
Дип-дентин Deep Dentin A-D		593364
Дентин A-D		593365
Ультрасветлые цвета Bleach BL		602984
Массы режущего края / трансна Incisal /Transpa		609611
Импульсные массы Impulse		593367
Десневые массы Gingiva		605192
<b>Расцветка IPS InLine PoM</b>	<b>1 x</b>	<b>602408</b>

## Бокс для материалов IPS InLine® System

Симпатичный бокс для материалов выпускается двух размеров и имеет достаточно места для расположения в нем различных материалов. Его бесспорным преимуществом является возможность располагать в нем разнообразные наборы материалов. Поставляется без материалов.



### Форма поставки

Бокс для материалов IPS InLine/IPS InLine PoM		
Ящик 80 мм		595319
Ящик 55 мм		595320
Колесики		594811

## Силер для моделей IPS® Model Sealer

Model Sealer служит для изоляции гипсовой модели от облицовочных масс. Model Sealer закрывает поры в гипсе и препятствует отсасыванию жидкости из керамических масс



### Форма поставки

**Силер для моделей  
IPS Model Sealer** 1 x 50 мл 593401

## Силер для плечевых масс IPS® Margin Sealer

Margin Sealer применяется для изоляции гипсового штампа при изготовлении керамического уступа из плечевых масс



### Форма поставки

**Силер для плечевых масс  
IPS Margin Sealer** 1 x 20 мл 593402

## Сепарационная жидкость для керамики с брашем IPS® Ceramic Separating Liquid with Brush

Изолирующая жидкость для нанесения на поверхности, которые были пропитаны силером для плечевых масс Margin Sealer или силером для моделей Model Sealer. Благодаря ей гарантируется чистое отделение керамической массы от гипсовой модели либо гипсового штампа.



### Форма поставки

**Сепарационная жидкость  
для керамики с брашем  
IPS Ceramic Separating Liquid with Brush** 1 x 15 мл 593403



## Сплавы IPS InLine®

Компоненты, согласованные со всей линией продуктов. Система IPS InLine согласуется с многообразными сплавами фирмы Ivoclar Vivadent. При этом существует выбор между сплавами желтого (золотого) и белого цвета.

Широкая программа сплавов разнообразна и предлагает различные продукты – начиная со сплавов с высоким содержанием золота и заканчивая сплавами из благородных металлов – в зависимости от клинических показаний и пожеланий пациента.

### Форма поставки

Если Вам необходима более подробная информация о нашей программе сплавов, обратитесь к нашим представителям или непосредственно к нам.

**В зависимости от страны предложение сплавов может меняться.**



Сплав	IPS InLine One IPS InLine	IPS InLine PoM IPS кольцо 100/200 г	IPS InLine PoM IPS кольцо 300 г	Цвет	КТР 25–500°C
<b>С высоким содержанием золота</b>					
Brite Gold	✓*	-	-	очень желтый	14.8
Brite Gold XH	✓*	-	-	очень желтый	14.4
Golden Ceramic	✓*	-	-	очень желтый	14.6
Callisto 86	✓	✓	✓	очень желтый	14.4
Aquarius Hard	✓*	✓ <sup>2)</sup>	✓ <sup>2)</sup>	очень желтый	14.5
Aquarius	✓*	-	-	очень желтый	14.6
d.SIGN 98	✓*	✓ <sup>1)</sup>	-	очень желтый	14.3
Callisto 84	✓	✓	✓	очень желтый	14.3
Y	✓	-	-	желтый	14.6
Aquarius XH	✓	✓	✓	желтый	14.1
Y-2	✓*	-	-	желтый	15.0
Y-Lite	✓	✓	✓	желтый	13.9
Sagittarius	✓	✓	✓	белый	14.0
Y-1	✓*	-	-	желтый	14.8
d.SIGN 96	✓	✓	-	желтый	14.3
<b>С уменьшенным содержанием золота</b>					
d.SIGN 91	✓	✓	✓	белый	14.2
W	✓	-	-	белый	14.2
W-5	✓	-	-	белый	14.0
Lodestar	✓	✓	✓	белый	14.1
W-3	✓	✓	✓	белый	13.9
Leo	✓	✓	✓	белый	13.9
W-2	✓	✓	✓	белый	14.2
<b>На основе палладия</b>					
Spartan Plus	✓	✓	-	белый	14.3
Spartan	✓	✓	-	белый	14.2
Capricorn	✓	✓	✓	белый	14.1
d.SIGN 84	✓	✓ <sup>2)</sup>	✓ <sup>2)</sup>	белый	13.8
Protocol	✓	✓ <sup>2)</sup>	✓ <sup>2)</sup>	белый	13.8
Callisto 75 Pd	✓	✓	✓	белый	13.9
Aries	✓	-	-	белый	14.7
d.SIGN 67	✓	-	-	белый	13.9
d.SIGN 59	✓*	-	-	белый	14.5
d.SIGN 53	✓**	-	-	белый	14.8
W-1	✓*	-	-	белый	14.8
Capricorn 15	✓	-	-	белый	14.3
Callisto CP+	✓	✓	✓	белый	14.4
<b>Сплавы для имплантов</b>					
Callisto Implant 78	✓	✓	✓	белый	13.9
Callisto Implant 33	✓	✓	✓	белый	14.0
IS-64	✓**	-	-	белый	14.8
Callisto Implant 60	✓**	-	-	белый	14.5
<b>Сплавы из благородных металлов</b>					
Colado NC	✓	✓	✓	белый	14.0
4all	✓	✓ <sup>2)</sup>	✓ <sup>2)</sup>	белый	13.8
IPS d.SIGN 30	✓**	✓ <sup>2)</sup>	✓ <sup>2)</sup>	белый	14.5
Colado CC	✓**	✓ <sup>2)</sup>	✓ <sup>2)</sup>	белый	14.2

\* Охлаждение до 800 °C  
\*\* Охлаждение до 700 °C

1) Одиночные реставрации  
2) см. инструкцию к IPS InLine System

## IPS Classic® / IPS Classic® V

Проверенные опытом металлокерамические массы IPS Classic дают возможность индивидуально и очень творчески подходить к созданию реставраций. Благодаря гармоничному распределению размеров частиц эта керамика обладает отличной моделируемостью и высокой стабильностью, даже после нескольких обжигов. Материал IPS Classic выпускается в цветах Chromascop и V.

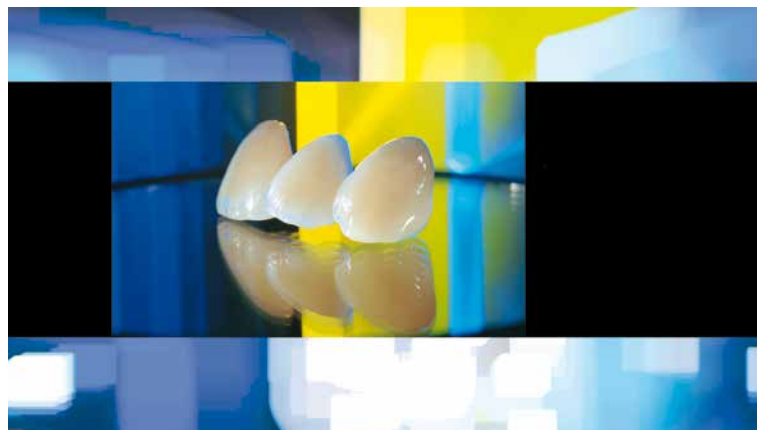

## Опакер IPS Classic® / IPS Classic® V Opaquer

Пастообразные opakеры, консистенция и превосходная стабильность которых обеспечивают прекрасную маскирующую способность даже при нанесении тонким слоем. Пастообразные opakеры отличаются удобством и экономичностью в работе.



### Форма поставки

Пастообразный opakер IPS Classic Opaquer Paste Chromascop 1 x 3 г	
110	532000
120	532001
130	532005
140	532002
210	532006
220	532003
230	532004
240	532007
310	532009
320	532016
330	532008
340	532011
410	532012
420	532017
430	532013
440	532018
510	532019
520	532014
530	532010
540	532015

Пастообразный opakер IPS Classic V Opaquer Paste 1 x 3 г	
A1	531666
A2	531667
A3	531668
A3.5	531669
A4	531670
B1	531672
B2	531673
B3	531674
B4	531675
C1	531677
C2	531678
C3	531679
C4	531680
D2	531681
D3	531682
D4	531683

## Интенсивный опакер IPS Classic® / IPS Classic® V Intensive Opaquer

Специально окрашенные пастообразные интенсивные опакеры для создания индивидуальных особенностей на этапе нанесения опакера.



### Форма поставки

Интенсивный пастообразный опакер IPS Classic Intensive Opaquer Paste		1 x 3 г
белый		532020
оранжевый		532021
коричневый		532022
фиолетовый		532023
серый		532024
Интенсивный пастообразный опакер IPS Classic V Intensive Opaquer Paste		1 x 3 г
A		531665
B		531671
прозрачный		531676
фиолетовый		531684
белый		531685

## Десневой опакер IPS® Gingiva Opaquer

Этот десневой опакер идеально подходит для покрытия металлических каркасов или супраструктур имплантантов перед нанесением десневой массы IPS Gingiva.



### Форма поставки

Десневой пастообразный опакер IPS Gingiva Opaquer Paste		1 x 3 г
Розовый		546676

## Низкотемпературный опакер IPS® Lowraque IPS® Lowraque V

Низкотемпературный opakер IPS Lowraque был специально разработан для так называемых биосплавов, которые в большинстве своем имеют низкую точку плавления. Для обеспечения термической стабильности биосплавам необходим opakер с низкой температурой обжига. Разумеется, opakер IPS Lowraque подходит не только для биосплавов, но и для других сплавов для металлокерамики.

### Преимущества

- отличная покрывающая способность
- хорошие рабочие свойства
- совместим со всеми металлокерамическими массами IPS Classic и IPS Classic V
- низкая температура обжига 920°C



### Форма поставки

#### Низкотемпературный opakер IPS Lowraque

1 x 3 г

110	549051
120	549052
130	549053
140	549054
210	549055
220	549056
230	549057
240	549058
310	549059
320	549060
330	549061
340	549062
410	549063
420	549064
430	549065
440	549066
510	549067
520	549068
530	549069
540	549070

#### Низкотемпературный opakер IPS Lowraque V

1 x 3 г

A1	549076
A2	549077
A3	549078
A3,5	549079
A4	549080
B1	549081
B2	549082
B3	549083
B4	549084
C1	549085
C2	549086
C3	549087
C4	549088
D2	549089
D3	549090
D4	549091

## Низкотемпературный интенсивный opakер IPS® Lowraque Intensiv

Специально окрашенные пастообразные низкотемпературные интенсивные opakеры для создания индивидуальных особенностей на этапе нанесения opakера.



### Форма поставки

#### Низкотемпературный интенсивный opakер IPS Lowraque Intensiv

1 x 3 г

IO белый	549071
IO оранжевый	549072
IO коричневый	549073
IO фиолетовый	549074
IO серый	549075

#### Низкотемпературный интенсивный opakер IPS Lowraque V Intensiv

1 x 3 г

IO A	549092
IO B	549093
IO C	549094
IO фиолетовый	549095
IO белый	549096

## Низкотемпературный десневой опакер IPS® Lowraque Gingiva

Этот десневой низкотемпературный опакер идеально подходит для покрытия металлических каркасов или супраструктур имплантантов перед нанесением десневой массы IPS Gingiva.



### Форма поставки

<b>Десневой низкотемпературный опакер IPS Lowraque Gingiva</b>	<b>1 x 3 г</b>	<b>549101</b>
--	----------------	---------------

## Плечевая масса IPS® Margin / IPS® Margin V

Плечевые массы IPS Margin отличаются стабильностью формы и малой усадкой. Позволяют технику изготовить эстетичные края коронки с оптимальным краевым прилеганием.



### Преимущество:

– высокая прочность края коронки

### Форма поставки

Плечевые массы IPS Margin		1 x 15 г
1		529451
2		529452
3		529453
4		529454
5		529455
6		529456
7		529457
8		529458
9		529459
10		529460
Плечевые массы IPS Margin V		1 x 20 г
A1		531705
A2		531706
A3		531707
A3.5		531708
A4		531709
B1		531711
B2		531712
B3		531713
B4		531714
C1		531715
C2		531716
C3		531717
C4		531718
D2		531719
D3		531720
D4		531721

## Интенсивная плечевая масса IPS® Margin Intensiv

Интенсивные плечевые массы IPS Margin Intensiv предназначены для создания эффектов в пришеечной области. Они применяются индивидуально в зависимости от клинической ситуации.



## Опак-дентин IPS® Opaque Dentin / IPS® Opaque Dentin V

19 opak-дентинов IPS Opaque Dentin обеспечивают оптимальные результаты и максимально возможную эстетику в условиях ограниченного места.



### Форма поставки

#### Интенсивные плечевые массы

IPS Intensiv Margin	1 x 15 г
11	529461
12	529462
13	529463
14	529464

#### Интенсивные плечевые массы

IPS Intensiv Margin V	1 x 20 г
коричневый	531710
желтый	531722
оранжевый	531723

### Преимущества

- повышенная opakовость и насыщенность цвета
- отличная маскирующая способность

### Форма поставки

Опак-дентин IPS Opaque Dentin	1 x 20 г
120	529417
130	529421
140	529418
210	529422
220	529419
230	529420
240	529423
310	529424
320	529427
410	529425
420	529428
430	529426
440	529429
510	529430

#### Кисточка для opakера

IPS Opaquer Pinsel G3	1 x	531743
-----------------------	-----	--------

Опак-дентин IPS Opaque Dentin V	1 x 20 г
A1	531724
A2	531725
A3	531726
A3.5	531727
A4	531728
B1	531730
B2	531731
B3	531732
B4	531733
C1	531734

C2	531735
C3	531736
C4	531737
D2	531738
D3	531739
D4	531740

Опак-дентин IPS Opaque Dentin V	1 x 100 г
A1	532101
A2	532102
A3	532103
A3.5	532104
A4	532105
B1	532107
B2	532108
B3	532109
B4	532110
C1	532111
C2	532112
C3	532113
C4	532114
D2	532115
D3	532116
D4	532117

Цвета для характеристики	1 x 20 г
коричневый	531729
желтый	531741
оранжевый	531742

## Дентин IPS Classic® / IPS Classic® V Dentin

Благодаря гармоничному распределению размеров частиц дентиновые массы имеют живой внешний вид и великолепные цветовые оттенки.



### Форма поставки

#### Дентин IPS Classic Dentin Chromascop 1 x 20 г

110	529190
120	529192
130	529196
140	529193
210	529197
220	529194
230	529195
240	529198
310	529200
320	529207
330	529199
340	529202
410	529203
420	529208
430	529204
440	529209
510	529210
520	529205
530	529201
540	529206

#### Дентин IPS Classic Dentin Chromascop 1 x 100 г

110	529212
120	529214
130	529218
140	529215
210	529219
220	529216
230	529217
240	529220
310	529222
320	529229
330	529221
340	529224
410	529225
420	529230
430	529226
440	529231
510	529232
520	529227
530	529223
540	529228

#### Дентин IPS Classic V Dentin

1 x 20 г

A1	531648
A2	531775
A3	531649
A3.5	531650
A4	531651
B1	531652
B2	531653
B3	531654
B4	531655
C1	531656
C2	531657
C3	531658
C4	531659
D2	531660
D3	531661
D4	531662

#### Дентин IPS Classic V Dentin

1 x 100 г

A1	531753
A2	531754
A3	531755
A3.5	531756
A4	531757
B1	531758
B2	531759
B3	531760
B4	531761
C1	531762
C2	531763
C3	531764
C4	531765
D2	531766
D3	531767
D4	531768

## Массы режущего края IPS Classic® / IPS Classic® V Incisal

Благодаря гармоничному распределению размеров частиц и опаловому эффекту массы режущего края приобретают живой внешний вид и великолепные цветовые оттенки.



### Форма поставки

#### Массы режущего края

IPS Classic Incisal	1 x 20 г	
1		529256
2		529257
3		529258
4		529259
5		529260

#### Массы режущего края

IPS Classic Incisal	1 x 100 г	
1		529262
2		529263
3		529264
4		529265
5		529266

#### Массы режущего края

IPS Classic V Incisal	1 x 20 г	
1		531686
2		531687
3		531688
4		531689

#### Массы режущего края

IPS Classic V Incisal	1 x 100 г	
1		531769
2		531770
3		531771
4		531772

## Опаловые массы режущего края IPS Classic® Opal-Incisal

Благодаря гармоничному распределению размеров частиц опаловые массы режущего края приобретают живой внешний вид и опаловый эффект.



### Форма поставки

#### Опаловые массы режущего края

IPS Classic Opal-Incisal	1 x 20 г	
1		531580
2		531581
3		531582
4		531583
5		531584

#### Опаловые массы режущего края

IPS Classic Opal-Incisal	1 x 100 г	
1		531585
2		531586
3		531587
4		531588
5		531589



## Прозрачная масса IPS Classic® / IPS Classic® V Transparent

Четыре прозрачных массы (Т1-Т4) для создания различных эффектов в области режущего края.



### Форма поставки

Прозрачные массы		
IPS Classic Transparent	1 x 20 г	
1		529274
2		529275
3		529276
4		529277
Прозрачные массы		
IPS Classic V Transparent	1 x 20 г	
прозрачная		531647
нейтральная		531664
Прозрачные массы		
IPS Classic V Transparent	1 x 100 г	
прозрачная		531773
нейтральная		531774

## Импульсные массы IPS® Impulse

Готовые к применению индивидуальные керамические массы упрощают создание различных эффектов.



### Преимущества:

- опалесцирующие массы
- хорошая моделируемость

### Форма поставки

Импульсные мамелоновые массы		
IPS Impulse Mamelon	1 x 20 г	
1		531692
2		531693
3		531694
4		531695
оранжевый		531696
Импульсные массы кромки режущего края		
IPS Impulse Incisal	1 x 20 г	
желтый		531690
светло-желтый		531691
Импульсные массы режущего края		
IPS Impulse Incisal	1 x 20 г	
желто-серый		531701
серый		531702
Прозрачная импульсная масса		
IPS Impulse Transparent	1 x 20 г	
синий		531703
желто-серый		531704
серый		531786
Импульсная масса окклюзионного дентина		
IPS ImpulseOcclusal Dentin	1 x 20 г	
коричневый		531698
желтый		531699
оранжевый		531700
Импульсная масса режущего края моляров		
IPS Impulse Molar Incisal	1 x 20 г	531697

## Эффект-масса IPS® Effect

С помощью готовых к применению индивидуальных керамических эффект-масс очень просто и быстро создается опаловый эффект в области режущего края.



### Преимущества:

- опалесцентные массы со стойким опаловым эффектом, сохраняющимся даже после нескольких обжигов.
- хорошая моделируемость

### Форма поставки

Эффект-массы IPS Effect	1 x 20 г
1 супер опаловый	545017
2 опаловый	545018
3 беловато-опаловый	545019
4 белый опаловый	545020
5 красно-коричневый опаловый	545021

## Десневая масса IPS® Gingiva

Десневая масса IPS Gingiva предназначена в первую очередь для проблемных в плане эстетики случаев, при которых необходимо имитировать живую десну.



### Преимущества:

- живой цвет десны
- совместима с IPS Classic V

### Форма поставки

Десневая масса IPS Gingiva	1 x 20 г
1	546667
2	546668
3	546669
4	546670
5	546671

## Десневой модификатор IPS® Gingiva Modifier

Применяется индивидуально в зависимости от ситуации.



### Форма поставки

Десневой модификатор IPS Gingiva Modifier	1 x 10 г
1	546672
2	546673
3	546674
4	546675

## Дентиновые красители IPS® Shade / IPS® Shade V

Пастообразные, готовые к применению дентиновые красители IPS Shade позволяют выполнять корректировки цвета керамической поверхности. Кроме того, их можно смешивать с другими керамическими массами для создания индивидуальных эффектов.



### Преимущества:

- простое применение, экономящее время
- высокая термостойкость и стойкость в полости рта

### Форма поставки

Дентиновые красители IPS Shade	1 x 3 г	
110 / 120		531564
130		531569
140 / 210		531565
220 / 230		531566
240		531570
310		531571
320		531572
330		531573
340		531574
410 / 420		531567
430 / 440		531568
510		531575
520		531576
530		531577
540		531578
Дентиновые красители IPS Shade V	1 x 3 г	
A1		531777
A2 / A3 / A3.5		531778
A4		531779
B1		531780
B2 / B3 / B4		531781
C1 / C2		531782
C3 / C4		531783
D2 / D3		531784
D4		531785

## Красители IPS® Stains-P

Пастообразные красители позволяют индивидуально оформить реставрацию. Красители можно либо наносить непосредственно на керамическую поверхность, либо смешивать с керамическими массами. Безграничные возможности смешивания различных масс обеспечивают полную свободу для творчества.



### Преимущества:

- высокая термостойкость и стойкость в полости рта
- широкий диапазон температур

### Форма поставки

Красители IPS Stains-P	1 x 3 г	
белый		531590
бамбуково-бежевый		531591
карамельно-коричневый		531592
медно-коричневый		531593
пробковый коричневый		531594
красное дерево		531595
лазурь		531596
черный		531597
оранжевый		531598
базовый желтый		531599
базовый красный		531600
базовый синий		531601

## Корректировочная масса IPS Classic® Correction Powder

Низкотемпературная корректировочная масса для металлокерамики IPS Classic и IPS Classic V предназначена для небольших корректировок и изменений формы уже готовых обожженных реставраций.



### Преимущества:

- низкая температура обжига 690 °C
- возможность смешивания с красителями IPS Shade или IPS Stains-P
- высокая кислотоустойчивость и стойкость в полости рта

### Форма поставки

Корректировочная масса		
<b>IPS Classic Correction Powder</b>	<b>1 x 20 г</b>	<b>541671</b>

## Глазуровочная паста IPS Classic® Glaze Paste

Пастообразная глазуровочная паста для создания живого блеска на керамической реставрации.



### Форма поставки

Глазуровочная паста		
<b>IPS Classic Glaze Paste</b>	<b>1 x 3 г</b>	<b>531602</b>

## Жидкость для глазури и красителей IPS Classic® Glaze and Stain Liquid

Жидкость для изменения консистенции глазурочной пасты IPS Classic.



### Форма поставки

Жидкость для глазури и красителей 1 x 15 мл 529413  
**IPS Classic Glaze and Stain Liquid**

## Моделировочная жидкость для плечевых масс IPS® Margin Build-Up Liquid

Специальная моделировочная жидкость для керамических плечевых масс облегчает моделирование и снятие смоделированной коронки с гипсовой модели.



### Форма поставки

Моделировочная жидкость 1 x 60 мл 529465  
для плечевых масс  
**IPS Margin Build-Up Liquid**

## Моделировочная жидкость IPS Classic® Build-Up Liquid L (L = Long-term – длительное время)

Моделировочная жидкость Build-Up Liquid L была создана специально для техников, которые предпочитают длительное рабочее время, а также для работы в жарких условиях. Жидкость содержит добавки, которые повышают точку кипения и замедляют испарение. Благодаря этому увеличивается рабочее время при неизменно превосходной моделируемости.

### Форма поставки

Моделировочная жидкость  
**IPS Classic Build-Up Liquid L** 1 x 60 мл 529398  
1 x 250 мл 529402



## Моделировочная жидкость IPS Classic® Build-Up Liquid N (N = Normal – стандартное рабочее время)

Эта моделировочная жидкость предназначена для техников, предпочитающих наносить керамические массы кисточкой маленькими порциями. Моделировочная жидкость Build-Up Liquid N придает материалу превосходную стабильность и отличные моделировочные свойства. Особенно хорошо эта моделировочная жидкость подходит для техников, которые предпочитают влажную моделировку без избыточного высыхания. В соответствии с обозначением N (= Normalliquid – нормальная жидкость), эта жидкость подходит для ежедневного использования и для большинства техник наложения.



### Форма поставки

Моделировочная жидкость		
IPS Classic Build-Up Liquid N	1 x 60 мл	529397
	1 x 250 мл	529401

## Моделировочная жидкость IPS Classic® Build-Up Liquid S (S = Spatula Technique – техника работы шпателем)

Эта жидкость предназначена для техников, которые предпочитают тщательно высушивать и конденсировать керамику, а затем сошлифовывать ее избыток при помощи инструментов. Жидкость легко впитывается и обеспечивает относительно плотную керамическую массу, которой можно придать индивидуальную форму при помощи инструментов.



### Форма поставки

Моделировочная жидкость		
IPS Classic Build-Up Liquid S	1 x 60 мл	529399
	1 x 250 мл	529403

## Силер для моделей IPS® Model Sealer

Силер для моделей Model Sealer служит для изоляции гипсовых моделей. Силер закрывает поры в гипсе и препятствует отсасыванию влаги из керамических масс в гипс.



Форма поставки

**Силер для моделей  
IPS Model Sealer**

1 x 50 мл

593401

## Силер для плечевых масс IPS® Margin Sealer

Силер для плечевых масс Margin Sealer служит для изоляции гипсовой культи при изготовлении керамического уступа.



Форма поставки

**Силер для плечевых масс  
IPS Margin Sealer**

1 x 20 мл

593402

## IPS Style®

Это первая металлокерамическая система с запатентованным оксиапатитом, обеспечивающим максимальную эффективность лаборатории, простоту обработки и естественную эстетику. В эту систему низкотемпературной керамики с обычным КТР входят компоненты для техники наслоения и техники прессования. Он скоординирован с системой универсальных красителей IPS Ivocolor.



### Показания:

#### IPS Style Ceram

- Традиционная однослойная и многослойная облицовочная керамика для самых популярных стоматологических сплавов (в том числе гальванических) с КТР 13,8– 15,2 x 10-6/к (25 – 500°c)
- Облицовка огнеупорных культевых материалов
- Облицовка и характеристика реставраций из IPS Style Press

#### IPS Style Press

- Прессование на металлических конструкциях и супраструктурах для изготовления частично или полно анатомических коронок и мостовидных протезов (техника окрашивания и cut-back)
- Прессование керамических плеч и компонентов десны (металлокерамика)
- Для работы с самими популярными стоматологическими сплавами с КТР в диапазоне 13,8- 14,5x10-6/к (25-500°c) (кр < 1%, АГ ≤ 10%)
- Облицовка в традиционной технике наслоения с IPS Style Ceram

Реставрации, изготовленные из IPS Style, характеризуются при помощи красителей IPS Ivocolor Shade и Essence. И глазуруются IPS Ivocolor Glaze.

### Преимущества

- Высокая стабильность обжига материалов гарантирует низкую усадку реставраций из IPS Style®
- Гибкость в контурировании- работать с IPS Style® легко
- Новая запатентованная оксиапатитная стеклокерамика позволяет достичь естественной прозрачности и глубины цветовых эффектов реставраций из IPS Style®

### Форма поставки

#### Стартовый набор IPS Style Ceram Starter Kit A-D 679925

Порошковый опакер IPS Style Ceram Pow. Ораquer 870, A1, A2, A3, A3,5	по 1x18г.
Дип-дентин IPS Style Ceram Deep Dentin, A1, A2, A3, A3,5	по 1x20г.
Дентин IPS Style Ceram Dentin, A1, A2, A3, A3,5	по 1x20г.
Масса режущего края IPS Style Ceram Incisal, I1, I2, I3, I4	по 1x20г.
Транспа-масса IPS Style Ceram Транспа нейтральная	по 1x5г.
Мамелоновая масса IPS Style Ceram Mamelon (светлая)	по 1x5г.
Окклюзионный дентин (оранжевый) IPS Style Ceram Occ. Dentin	по 1x5г.
Опаловые эффект-массы IPS Style Ceram Opal Effect, 1	по 1x5г.
Масса IPS Style Ceram One, 1,2,3,4	по 1x20г.
Краситель IPS Ivocolor Shade Dentin, SD1, SD2	по 1x3г.
Краситель IPS Ivocolor Shade Incisal, SI1	по 1x3г
Краситель IPS Ivocolor Essence, EO1 белый, EO4 закат, E10 красное дерево, E16 сапфир	по 1x1,8г
Пастообразная глазурь IPS Ivocolor Glaze Paste	по 1x 9 г
Жидкости IPS Ivocolor Mixing Liquids (allround)	по 1x 15 мл.
Жидкость для порошкового опакера IPS Pow. Ораquer Liquid	по 1x 60 мл.
Жидкость IPS Build-Up Liquid allround	по 1x 60 мл.
Расцветка Guide IPS Style Ceram Impulse	по 1 шт.
Расцветка	по 1 шт.

#### Ознакомительный набор IPS Style Ceram Intro Kit A2

679924

Порошковый опакер IPS Style Ceram Pow. Ораquer 870, A2	по 1x18г.
Дип-дентин IPS Style Ceram Deep Dentin, A2	по 1x5г.
Дентин IPS Style Ceram Dentin, A2	по 1x5г.
Масса режущего края IPS Style Ceram Incisal, I2	по 1x5г.
Транспа-масса IPS Style Ceram Транспа нейтральная	по 1x5г.
Мамелоновая масса IPS Style Ceram Mamelon (светлая)	по 1x5г.
Окклюзионный дентин (оранжевый) IPS Style Ceram Occ. Dentin	по 1x5г.
Опаловые эффект-массы IPS Style Ceram Opal Effect, 1	по 1x5г.
Масса IPS Style Ceram One, 2	по 1x5г.
Краситель IPS Ivocolor Shade Dentin, SD2	по 1x3г.
Краситель IPS Ivocolor Essence, EO1 белый, EO4 закат	по 1x1,8г
Пастообразная глазурь IPS Ivocolor Glaze Paste	по 1x 3 г
Жидкости IPS Ivocolor Mixing Liquids (allround)	по 1x 15 мл
Жидкость для порошкового опакера IPS Pow. Ораquer Liquid	по 1x 15 мл.
Жидкость IPS Build-Up Liquid allround	по 1x 15 мл.



**Набор импульсных масс  
IPS Style Ceram Impulse Kit 679923**

Транспа-масса IPS Style Ceram Transpa, нейтральный, голубой, коричнево-серый, оранжево-серый	по 1x20г.
Мамеллоновая масса IPS Style Ceram Mamelon светлый, желто-оранжевый, лососевый	по 1x20г.
Окклюзионный дентин IPS Style Ceram Occ. Dentin, оранжевый, коричневый	по 1x20г.
Масса кромки режущего края IPS Style Ceram Incisal Edge	по 1x20г.
Опаловая эффект-масса IPS Style Opal Effect, 1, 2, 3, 4, 5, фиолетовый	по 1x20г.
Специальная масса режущего края IPS Style Ceram Special Incisal, желтый, серый, бело-голубой	по 1x20г.
Масса режущего края Inter IPS Style Ceram Inter Incisal	по 1x20г.
Пришеечная масса IPS Style Ceram Cervical Транспарентная, оттенков: желтый, оранжево-розовый, хаки, оранжевый	по 1x20г.
Расцветки Shade Guide IPS Style Ceram Impulse, Shade Guide IPS Style Ceram Incisal / Transpa	по 1x

**Набор десневых масс  
IPS Style Ceram Gingiva Kit 679922**

Порошковый опакер IPS Style Ceram Pow. Оракер 870, розовый	по 1x18г.
Десневая масса IPS Style Ceram Gingiva, 1,2,3,4,5	по 1x20г.
Интенсивная Десневая масса IPS Style Ceram Intensiv Gingiva, 1,2,3,4,5	по 1x20г.
Базовая десневая масса IPS Style Ceram Basic Gingiva	по 1x20г.
Краситель IPS Ivocolor Essence E19 розовый, E20 коралловый, E21 базовый красный	по 1x1,8 г.
Расцветка IPS Style Ceram Gingiva Solution	по 1 шт.

**Набор ультрасветлого цвета  
IPS Style Ceram Bleach Kit BL 679926**

Порошковый опакер IPS Style Ceram Pow. Оракер 870, BL1/BL2, BL3/BL4	по 1x18г.
Плечевая масса IPS Style Ceram Margin, BL	по 1x20г.
Дентин IPS Style Ceram Dentin, BL1, BL2, BL3, BL4	по 1x20г.
Дип-дентин IPS Style Ceram Deep Dentin, BL1/BL2, BL3/BL4	по 1x20г.
Масса режущего края IPS Style Ceram Incisal, BL	по 1x20г.
Корректировочная масса IPS Style Ceram Add-On, BL	по 1x20г.
Керамическая масса IPS Style Ceram One, BL	по 1x20г.

**Порошковый опакер  
IPS Style Ceram Pow. Оракер 870 по 1x18г.**

BL1/BL2	673165
BL3/BL4	673147
A1	673148
A2	673149
A3	673150
A3,5	673151
A4	673152
B1	673153
B2	673154
B3	673155
B4	673156
C1	673157
C2	673158
C3	673159
C4	673160
D2	673161
D3	673162
D4	673163
розовый	673164

**Порошковый опакер IPS Style Ceram Pow.  
Оракер 870 по 1x80г.**

BL1/BL2	673165
BL3/BL4	673166
A1	673167
A2	673168
A3	673169
A3,5	673170
A4	673171
B1	673172
B2	673173
B3	673174
B4	673175
C1	673176
C2	673177
C3	673178
C4	673179
D2	673180
D3	673181
D4	673182
розовый	673183

**Порошковый опакер**

<b>IPS Style Ceram Int. Pow. Opaq. 870 по 1x18г.</b>	
белый	673184
фиолетовый	673185
коричневый	673186
режущего края	673187

**Плечевая масса**

<b>IPS Style Ceram Margin по 1x20г.</b>	
1	673232
2	673233
3	673234
4	673235
5	673236
6	673237
7	673238

**Интенсивные плечевые массы**

<b>IPS Style Ceram Intensive Margin по 1x20г.</b>	
желтый	673239
оранжево-розовый	673240
оранжевый	673241
опак	673242

**Дентин IPS Style Ceram Dentin по 1x20 г.**

A1	673259
A2	673260
A3	673261
A3,5	673262
A4	673263
B1	673264
B2	673265
B3	673266
B4	673267
C1	673268
C2	673269
C3	673270
C4	673271
D2	673272
D3	673273
D4	673274

**Дентин IPS Style Ceram Dentin по 1x100 г**

A1	673275
A2	673276
A3	673277
A3,5	673278
A4	673279
B1	673280
B2	673281
B3	673282
B4	673283
C1	673284
C2	673285
C3	673286
C4	673287
D2	673288
D3	673289
D4	673290

**Дип-дентин**

<b>IPS Style Ceram Deep Dentin по 1x20г.</b>	
A1	673243
A2	673244
A3	673245
A3,5	673246
A4	673247
B1	673248
B2	673249
B3	673250
B4	673251
C1	673252
C2	673253
C3	673254
C4	673255
D2	673256
D3	673257
D4	673258

**Масса режущего края**

<b>IPS Style Ceram Incisal по 1x20г.</b>	
I1	673291
I2	673292
I3	673293
I4	673294
I5	673295

**Масса режущего края**

<b>IPS Style Ceram Incisal по 1x100г.</b>	
I1	673296
I2	673297
I3	673298
I4	673299
I5	673300

**Транспа-масса**

<b>IPS Style Ceram Transpa по 1x20г.</b>	
нейтральный	673302
голубой	673303
коричнево-серый	673304
оранжево-серый	673305

**Транспа-масса**

<b>IPS Style Ceram Transpa по 1x100г.</b>	
нейтральный	673307

**Мамеллоновая масса**

<b>IPS Style Ceram Mamelon по 1x20г.</b>	
светлый	673308
желто-оранжевый	673309
лососевый	673310

**Окклюзионный дентин**

<b>IPS Style Ceram Occ. Dentin по 1x20г.</b>	
оранжевый	673311
коричневый	673312

<b>Масса IPS Style Ceram Incisal Edge</b> кромки режущего края	по 1x20г.	<b>673313</b>
<b>Опаловая эффект-масса</b> <b>IPS Style Ceram Opal Effect</b>	по 1x20г.	
1		<b>673314</b>
2		<b>673315</b>
3		<b>673316</b>
4		<b>673317</b>
5		<b>673318</b>
фиолетовый		<b>673319</b>
<b>Специальная масса режущего края</b> <b>IPS Style Ceram Special Incisal</b>	по 1x20г.	
желтый		<b>673320</b>
серый		<b>673321</b>
<b>Масса режущего края IPS Style Ceram Inter Incisal,</b> <b>бело-голубая</b>	по 1x20г	<b>673322</b>
<b>Пришеечная масса</b> <b>IPS Style Ceram Cerv. Transpa</b>	по 1x20г	
желтый		<b>673323</b>
оранжево-розовый		<b>673324</b>
хаки		<b>673325</b>
оранжевый		<b>673326</b>
<b>Корректировочная масса</b> <b>IPS Style Ceram Add-On</b>	по 1x20г	
690°C		<b>673329</b>
Режущего края		<b>674603</b>
Дентин		<b>673328</b>
Дентин		<b>673327</b>
<b>Ультрасветлая масса</b> <b>IPS Style Ceram Bleach BL</b>	по 1x20г	
Плечевая масса	BL	<b>673330</b>
Дентин	BL1	<b>673331</b>
	BL2	<b>673332</b>
	BL3	<b>673333</b>
	BL4	<b>673334</b>
Дип-Дентин	BL1 / BL2	<b>673335</b>
	BL3 / BL4	<b>673336</b>
Режущего края	BL	<b>673337</b>
корректировочная масса	BL	<b>673338</b>
<b>Ультрасветлая масса</b> <b>IPS Style Ceram Bleach BL</b>	по 1x100г	
Дентин	BL1	<b>673339</b>
	BL2	<b>673340</b>
	BL3	<b>673341</b>
	BL4	<b>673342</b>
Режущего края	BL	<b>673343</b>
<b>Десневые массы</b> <b>IPS Style Ceram Gingiva</b>	по 1x20г	
1		<b>673344</b>
2		<b>673345</b>
3		<b>673346</b>
4		<b>673347</b>
5		<b>673348</b>

<b>Интенсивные десневые массы</b> <b>IPS Style Ceram Intensiv Gingiva</b>	по 1x20г	
1		<b>673349</b>
2		<b>673350</b>
3		<b>673351</b>
4		<b>673352</b>
5		<b>673353</b>
<b>Базовая десневая масса</b> <b>IPS Style Ceram Basic Gingiva</b>	по 1x20г	<b>673354</b>
<b>Жидкость для опакера</b> <b>IPS Pow. Opaquer Liquid</b>	по 1x60 мл	<b>673371</b>
<b>Моделировочная жидкость для плечевых масс</b> <b>IPS Margin Build-Up Liquid</b>	по 1x60мл	
allround		<b>673373</b>
Carving		<b>673374</b>
<b>Моделировочная жидкость</b> <b>IPS Build-Up Liquid</b>	по 1x60 мл	
allround		<b>673375</b>
Soft		<b>673376</b>
<b>Керамическая масса</b> <b>IPS Style Ceram One</b>	по 1x20г.	
BL		<b>673355</b>
1		<b>673356</b>
2		<b>673357</b>
3		<b>673358</b>
4		<b>673359</b>
5		<b>673360</b>
6		<b>673361</b>
7		<b>673362</b>
<b>Керамическая масса</b> <b>IPS Style Ceram One</b>	по 1x100г.	
BL		<b>673363</b>
1		<b>673364</b>
2		<b>673365</b>
3		<b>673366</b>
4		<b>673367</b>
5		<b>673368</b>
6		<b>673369</b>
7		<b>673370</b>
<b>Расцветки</b> <b>IPS Style Ceram Shade Guide</b>	по 1x	
Impulse		<b>674210</b>
Incisal / Transpa		<b>674208</b>
Gingiva Solution		<b>674209</b>

## IPS e.max® – Единая система для всех показаний

IPS e.max – это инновационная система цельной керамики, с помощью которой вы можете создать любые работы в тех случаях, когда показана цельная керамика – от тонких виниров до мостовидного протеза на 12 единиц.

Система **IPS e.max** объединяет в себе высокопрочные и эстетичные материалы для технологий прессования и CAD/CAM, является гибкой и экономичной.

Для технологии **прессования** предлагаются высокопрочные стеклокерамические заготовки из стеклокерамики на основе дисиликата лития **IPS e.max Press**, а также эстетичные стеклокерамические фтор-апатитовые заготовки **IPS e.max ZirPress** для быстрого и эффективного напрессовывания на каркасы из оксида циркония.

Для **технологии CAD/CAM** предлагаются материалы двух различных типов: высокопрочный оксид циркония **IPS e.max ZirCAD** и эстетичные стеклокерамические блоки на основе дисиликата лития **IPS e.max CAD**.

Новая техника **IPS e.max CAD-on** объединяет преимущества материалов IPS e.max CAD (LS2) и IPS e.max ZirCAD (ZrO2) при изготовлении мостовидных протезов до 4 единиц.

Нано-фтор-апатитовая **керамика для наслоения IPS e.max Ceram** является замыкающим звеном в системе цельной керамики. Она является облицовочным материалом для компонентов системы IPS e.max.

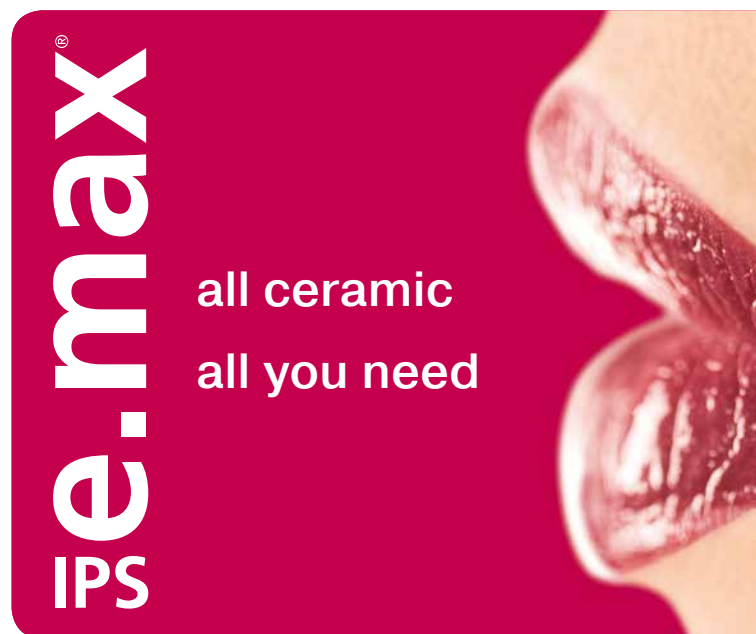

### IPS e.max System

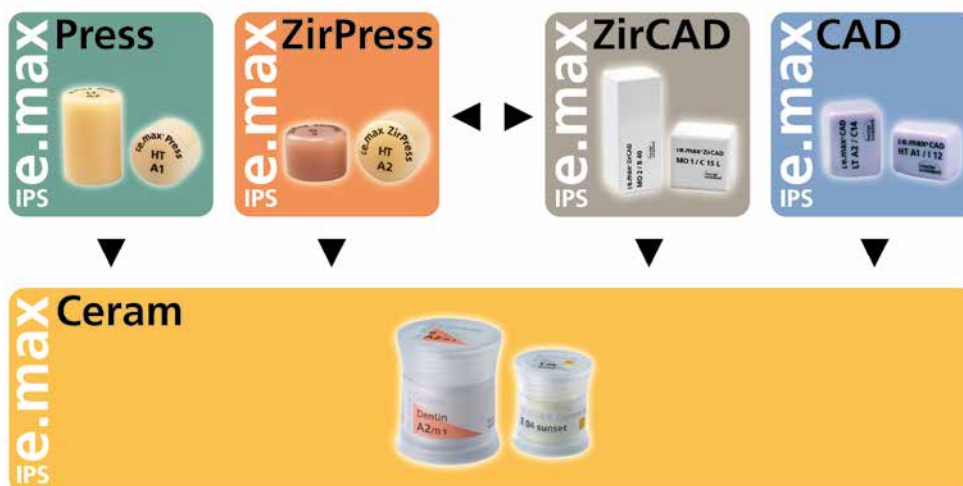

Концепция системы IPS e.max заключается в совместимости отдельных продуктов, которые дополняют друг друга и все вместе образуют систему IPS e.max.

Таблица комбинирования

Технология ПРЕССОВАНИЯ

IPS e.max Press		IPS e.max ZirPress		
Арт. №	Продукт	Арт. №	Продукт	
БАЗОВЫЕ КОМПОНЕНТЫ	626300	Базовый набор IPS e.max Press Basic Kit A-D	626360	Базовый набор IPS e.max ZirPress Basic Kit A-D
	639660	IPS e.max Press Abutment Solutions Basic Kit A-D	597064	Жидкость IPS e.max Press Invex Liquid
	626301	Стартовый набор IPS e.max Press Starter Kit A-D	595592AN	IPS PressVEST 2.5 кг
	597064	Жидкость IPS e.max Press Invex Liquid	595588	Жидкость IPS PressVEST Liquid 0.5 л
	595592AN	IPS PressVEST 2.5 кг	ИЛИ	
	595588	Жидкость IPS PressVEST Liquid 0.5 л	595590AN	IPS PressVEST Speed 2.5 кг
	ИЛИ		595586	Жидкость IPS PressVEST Speed Liquid 0.5 л
	595590AN	IPS PressVEST Speed 2.5 кг	ИЛИ	
	595586	Жидкость IPS PressVEST Speed Liquid 0.5 л	591388	Базовый набор IPS e.max Ceram Basic Kit A-D
	591388	Базовый набор IPS e.max Ceram Basic Kit A-D	ИЛИ	
596828	Базовый набор IPS e.max Ceram Basic Kit Chromascope	596828	Базовый набор IPS e.max Ceram Basic Kit Chromascope	
ИЛИ		596830AN	IPS e.max Ceram ZirLiner Kit	
596828	Базовый набор IPS e.max Ceram Basic Kit Chromascope	596837AN	IPS e.max Ceram Shade Kit	
ОПЦИОНАЛЬНО	597078	Культовой материал IPS Natural Die Material	597078	Культовой материал IPS Natural Die Material
	596834AN	Набор дип-дентинов IPS Ceram Deep Dentin Kit A-D	596834AN	Набор дип-дентинов IPS Ceram Deep Dentin Kit A-D
	ИЛИ		ИЛИ	
	596833AN	Набор дип-дентинов IPS Ceram Deep Dentin Kit Chromascope	596833AN	Набор дип-дентинов IPS Ceram Deep Dentin Kit Chromascope
	596835AN	Набор импульсных масс IPS e.max Ceram Impulse Kit	596835AN	Набор импульсных масс IPS e.max Ceram Impulse Kit
	596836AN	Набор красителей IPS e.max Ceram Essence Kit	596836AN	Набор красителей IPS e.max Ceram Essence Kit
	596837AN	Набор красителей IPS e.max Ceram Shade Kit	602450AN	Набор ультрасветлых цветов IPS e.max Ceram Bleach Kit
602450AN	Набор ультрасветлых цветов IPS e.max Ceram Bleach Kit	602316AN	Набор десневых масс IPS e.max Ceram Gingiva Kit	
602316AN	Набор десневых масс IPS e.max Ceram Gingiva Kit			
ПРИБОРЫ	636211	Programat EP 5000/G2, 200-240 В / 50-60 Гц	636211	Programat EP 5000/G2, 200-240 В / 50-60 Гц
	ИЛИ		ИЛИ	
	636210	Programat EP 5000/G2, 110-120 В / 50-60 Гц	636210	Programat EP 5000/G2, 110-120 В / 50-60 Гц
	ИЛИ		ИЛИ	
	636209	Programat EP 3000/G2, 200-240 В / 50-60 Гц	636209	Programat EP 3000/G2, 200-240 В / 50-60 Гц
ИЛИ		ИЛИ		
636208	Programat EP 3000/G2, 110-120 В / 50-60 Гц	636208	Programat EP 3000/G2, 110-120 В / 50-60 Гц	

Технология CAD/CAM

IPS e.max ZirCAD		IPS e.max CAD *)				
Арт. №	Продукт	Арт. №	Продукт	Арт. №	Продукт	
БАЗОВЫЕ КОМПОНЕНТЫ	<b>IPS e.max ZirCAD for inLab</b>		<b>IPS e.max CAD for inLab</b>			
	626588	Базовый набор IPS e.max ZirCAD for inLab Basic Kit	626376	Базовый набор IPS e.max CAD for inLab Basic Kit A-D		
	591388	Базовый набор IPS e.max Ceram Basic Kit A-D	628186	IPS e.max CAD Crystallization Kit		
	ИЛИ		ИЛИ		591388	Базовый набор IPS e.max Ceram Basic Kit A-D
596828	Базовый набор IPS e.max Ceram Basic Kit Chromascope	ИЛИ		ИЛИ		
596830 AN	IPS e.max Ceram ZirLiner Kit	596828	Базовый набор IPS e.max Ceram Basic Kit Chromascope	596828	Базовый набор IPS e.max Ceram Basic Kit Chromascope	
ОПЦИОНАЛЬНО	597078	Культовой материал IPS Natural Die Material	597078	Культовой материал IPS Natural Die Material	597078	Культовой материал IPS Natural Die Material
	596832 AN	Набор плечевых масс IPS e.max Ceram Margin Kit A-D	596834 AN	Набор дип-дентинов IPS e.max Ceram Deep Dentin Kit A-D	596834 AN	Набор дип-дентинов IPS e.max Ceram Deep Dentin Kit A-D
	ИЛИ		ИЛИ		ИЛИ	
	596831 AN	Набор плечевых масс IPS e.max Ceram Margin Kit Chromascope	596833AN	Набор дип-дентинов IPS e.max Ceram Deep Dentin Kit Chromascope	596833AN	Набор дип-дентинов IPS e.max Ceram Deep Dentin Kit Chromascope
	596834 AN	Набор дип-дентинов IPS e.max Ceram Deep Dentin Kit A-D	596835AN	Набор импульсных масс IPS e.max Ceram Impulse Kit	596835AN	Набор импульсных масс IPS e.max Ceram Impulse Kit
	ИЛИ		596836AN	Набор красителей IPS e.max Ceram Essence Kit	596836AN	Набор красителей IPS e.max Ceram Essence Kit
	596833AN	Набор дип-дентинов IPS e.max Ceram Deep Dentin Kit Chromascope	596837AN	Набор красителей IPS e.max Ceram Shade Kit	596837AN	Набор красителей IPS e.max Ceram Shade Kit
	596835AN	Набор импульсных масс IPS e.max Ceram Impulse Kit	602450AN	Набор ультрасветлых цветов IPS e.max Ceram Bleach Kit	602450AN	Набор ультрасветлых цветов IPS e.max Ceram Bleach Kit
	596836AN	Набор красителей IPS e.max Ceram Essence Kit	602316AN	Набор десневых масс IPS e.max Ceram Gingiva Kit	602316AN	Набор десневых масс IPS e.max Ceram Gingiva Kit
	596837AN	Набор красителей IPS e.max Ceram Shade Kit				
602450AN	Набор ультрасветлых цветов IPS e.max Ceram Bleach Kit					
602316AN	Набор десневых масс IPS e.max Ceram Gingiva Kit					
ПРИБОРЫ	613886	Programat S1 118-240 В / 50-60 Гц	645987	Programat P310 200-240 В / 50-60 Гц	645987	Programat P310 200-240 В / 50-60 Гц
			ИЛИ		ИЛИ	
			645950	Programat P310 110-120 В / 50-60 Гц	645950	Programat P310 110-120 В / 50-60 Гц
			ИЛИ		ИЛИ	
			645988	Programat P510 200-240 В / 50-60 Гц	645988	Programat P510 200-240 В / 50-60 Гц
			ИЛИ		ИЛИ	
			645981	Programat P 510 110-120 В / 50-60 Гц	645981	Programat P510 110-120 В / 50-60 Гц
			ИЛИ		ИЛИ	
		613811	Programat P710/G2 200-240 В / 50-60 Гц	613811	Programat P710/G2 200-240 В / 50-60 Гц	
		ИЛИ		ИЛИ		
		613812	Programat P710/G2 110-120 В / 50-60 Гц	613812	Programat P710/G2 110-120 В / 50-60 Гц	

\*) IPS e.max CAD LT выпускается также для использования врачом-стоматологом во время лечения. См. каталог клинических продуктов.

Техника CAD-on

IPS e.max ZirCAD		IPS e.max CAD-on	
ОПЦИОНАЛЬНО	Арт. №	Арт. №	Арт. №
	597078	597078	597078
ОПЦИОНАЛЬНО	Продукт	Продукт	Продукт
	Культовой материал IPS Natural Die Material	Культовой материал IPS Natural Die Material	Культовой материал IPS Natural Die Material
ПРИБОРЫ	613886	613886	Programat S1 118–240 В / 50–60 Гц
	633343	633343	Ivomix 100–240 В / 50–60 Гц
	645987	645987	Programat P310 200–240 В / 50–60 Гц
	645950	645950	или Programat P310 110–120 В / 50–60 Гц
	645988	645988	или Programat P510 200–240 В / 50–60 Гц
	613838	613838	или Programat P510 110–120 В / 50–60 Гц
	613811	613811	или Programat P710/G2 200–240 В / 50–60 Гц
	613812	613812	или Programat P710/G2 110–120 В / 50–60 Гц



## Базовый набор IPS e.max® Press Basic Kit A-D

Базовый набор IPS e.max Press Basic Kit включает в себя заготовки всех степеней транслюцентности, необходимые для изготовления каркаса и реставраций в полную анатомическую форму, а также принадлежности для работы. Поставляется в боксе для материалов и по желанию может быть дополнен другими наборами IPS e.max.



### Форма поставки

<b>Базовый набор</b>		<b>626300</b>
<b>IPS e.max Press Basic Kit A-D</b>		
Заготовки IPS e.max Press; HO HO 1	1 x 5	
Заготовки IPS e.max Press MO MO 1	1 x 5	
Заготовки IPS e.max Press LT LT A1, LT A2, LT A3, LT B1	по 1 x 5	
Заготовки IPS e.max Press HT HT A1, HT A2, HT A3, HT B1	по 1 x 5	
Муфельная система IPS, 100 г	1 x	
Муфельная система IPS, 200 г	1 x	
Силиконовое кольцо IPS, 100 г	1 x	
Силиконовое кольцо IPS, 200 г	1 x	
Контрольный шаблон IPS Sprue Guide 100 г	1 x	
Контрольный шаблон IPS Sprue Guide 200 г	1 x	
Стержень из оксида алюминия IPS	2 x	
Сепаратор для стержня из оксида алюминия IPS AloX Plunger Separator	1 x 200 мг	
Текущая фиксирующая паста IPS Object Fix Flow	1 x 10 мл	
Протравочный набор IPS Ceramic Etching Gel	1 x	
Тестовая упаковка OptraStick Test Pack	3 x	
Расцветка IPS e.max Press	1 x	
Расцветка IPS e.max Press / CAD LT	1 x	
Расцветка IPS e.max Press /CAD HT	1 x	
Принадлежности		

## Стартовый набор IPS e.max® Press Starter Kit A-D

Стартовый набор IPS e.max Press Starter Kit включает в себя заготовки HT для изготовления полноанатомических или редуцированных реставраций, а также красители и облицовочную массу. К тому же, в наборе есть все принадлежности, необходимые для изготовления первых прессованных реставраций.



### Форма поставки

<b>Стартовый набор</b>		<b>626301</b>
<b>IPS e.max Press Starter Kit A-D</b>		
Заготовки IPS e.max Press (HT A2)	1 x 5	
Транспа-масса режущего края IPS e.max Ceram Transpa Incisal (TI 1)	1 x 5 г	
Опаловая эффект-масса IPS e.max Ceram Opal Effect (OE 1)	1 x 5 г	
Красители IPS e.max Ceram Essence (E 01 белый, E 11 красное дерево)	по 1 x 5 г	
Краситель IPS e.max Ceram Shade (1)	1 x 3 г	
Краситель режущего края IPS e.max Ceram Shade Incisal (I 1)	1 x 3 г	
Пастообразная глазурь IPS e.max Ceram Glaze Paste	1 x 3 г	
Жидкость для глазури и красителей IPS e.max Ceram Glaze and Stain Liquid (allround)	1 x 15 мл	
Моделировочная жидкость IPS e.max Ceram Build-Up Liquid (allround)	1 x 15 мл	
Муфельная система IPS, 100 г	1 x	
Силиконовое кольцо IPS, 100 г	1 x	
Стержень из оксида алюминия IPS AloX Plunger	1 x	
Сепаратор для стержня из оксида алюминия IPS PressVest Speed	1 x 200 мг	
Жидкость IPS PressVest Speed Liquid	1 x 100 г	
IPS e.max Press Invex	1 x 50 мл	



## Заготовки IPS e.max® Press HO (High Opacity – высокая опаковость)

Заготовки выпускаются в трех цветах и, благодаря своей высокой опаковости, идеально подходят для изготовления каркасов на девитальные или сильно измененные в цвете зубы.



### Форма поставки

Заготовки IPS e.max Press HO	по 1 x 5
0	596753
1	626302
2	626303
Заготовки IPS e.max Press HO L	по 1 x 3
0	596754
1	626304
2	626305

## Заготовки IPS e.max® Press MO (Medium Opacity – средняя опаковость)

Благодаря своей опаковости, заготовки цветов MO 0 – MO 4 идеально подходят для изготовления каркасов на витальные или слегка измененные в цвете зубы. Заготовки окрашены в соответствии с характерными групповыми цветами.



### Форма поставки

Заготовки IPS e.max Press MO	по 1 x 5
0	596756
1	596757
2	596758
3	596759
4	596760
Заготовки IPS e.max Press MO L	по 1 x 3
0	596762
1	596763
2	596764
3	596765
4	596766





## Заготовки IPS e.max® Press LT (Low Translucency – низкая прозрачность)

Заготовки LT с более высокой транслюцентностью, чем заготовки MO, идеально подходят для работы техникой Cut-Back, кроме того, с ними можно работать техникой окрашивания. Выпускаются в 16 цветах А–D и 4 ультрасветлых цветах Bleach.



### Форма поставки

IPS e.max Press LT	по 1 x 5
BL1	605293
BL2	605294
BL3	605295
BL4	605296
A1	605273
A2	605274
A3	605275
A3.5	605276
A4	626306
B1	605277
B2	605278
B3	605279
B4	626307
C1	626308
C2	605280
C3	626309
C4	626310
D2	626311
D3	605281
D4	626312
IPS e.max Press LT L	по 1 x 3
BL1	605298
BL2	605299
BL3	605300
BL4	605301
A1	605283
A2	605284
A3	605285
A3.5	605286
A4	626313
B1	605287
B2	605288
B3	605289
B4	626314
C1	626315
C2	605290
C3	626316
C4	626317
D2	626318
D3	605291
D4	626319



## Заготовки IPS e.max® Press HT (High Translucency – высокая прозрачность)

Заготовки HT по причине высокой прозрачности идеально подходят для изготовления полноанатомических прессованных реставраций (техника окрашивания). Выпускаются в 16 цветах A–D и 4 ультрасветлых цветах Bleach.



### Форма поставки

IPS e.max Press HT	по 1 x 5
BL1	626352
BL2	626353
BL3	626354
BL4	626355
A1	626320
A2	626321
A3	626322
A3.5	626323
A4	626324
B1	626325
B2	626326
B3	626327
B4	626328
C1	626329
C2	626330
C3	626331
C4	626332
D2	626333
D3	626334
D4	626335

IPS e.max Press HT L	по 1 x 3
BL1	626356
BL2	626357
BL3	626358
BL4	626359
A1	626336
A2	626337
A3	626338
A3.5	626339
A4	626340
B1	626341
B2	626342
B3	626343
B4	626344
C1	626345
C2	626346
C3	626347
C4	626348
D2	626349
D3	626350
D4	626351

## Заготовки IPS e.max® Press Impulse

Заготовки Impulse выпускаются в двух цветах Opal (Opal 1, 2). Заготовки Opal при уменьшающейся опалесцентности и одно-временно растущей светлоте от 1 до 2 можно использовать как «замену эмали».



### Форма поставки

IPS e.max Press Impulse Starter Ingots	по 1 x 5	638203
IPS e.max Press Impulse	по 1 x 5	
Opal 1		635560
Opal 2		635561
IPS e.max Press Impulse L	по 1 x 3	
Opal 1		635569
Opal 2		635570

## IPS e.max® Press MT

Новые заготовки со средней прозрачностью MT (medium translucency) располагаются между заготовками LT и HT. Они используются при изготовлении реставраций, которые требуют больше прозрачности по сравнению с реставрациями LT и больше светлоты, чем у реставраций HT. Они превосходно подходят для работы техникой окрашивания или Cut-back.

Заготовки IPS e.max Press MT выпускаются в двух размерах. Цвета B1, BL4 и BL3 заменяют собой заготовки IPS e.max Press Value в цветах V1, V2 и V3. Кроме того, выпускаются заготовки IPS e.max Press MT в цветах BL2, A1, A2 и A3.



## IPS e.max® Press Multi

Градации цвета и прозрачности заготовок IPS e.max Press Multi аналогична цвету и прозрачности живого зуба. Цветность и прозрачность материала выше в пришеечной и дентиновой областях, а области режцового края демонстрируют необходимую в этой зоне прозрачность. Теперь нет необходимости применения трудоемких послойных методик. Заготовки из IPS e.max Multi выпускаются одного размера и следующих оттенков: A1, A2, A3, A3.5, B1, B2, C1, C2, D2 и BL2.



### Форма поставки

IPS e.max Press MT	по 1 x 5
BL2	668891
BL3	668770
BL4	668771
A1	668756
A2	668757
A3	668758
B1	668759
IPS e.max Press MT L	по 1 x 3
BL2	668892
BL3	668772
BL4	668773
A1	668763
A2	668764
A3	668765
B1	668766

### Форма поставки

Базовый набор IPS e.max Press Multi Basic Kit A-D 638035		
Заготовки IPS e.max Press Multi A1	1x5	
Заготовки IPS e.max Press Multi A2	1x5	
Заготовки IPS e.max Press Multi A3	1x5	
Заготовки IPS e.max Press Multi B1	1x5	
Протравочный гель IPS Ceramic Etching Gel	1x 5 мл	
Порошок-нейтрализатор	1x30 г.	
IPS e.max Press Multi Intro Kit A-D 672834		
IPS e.max Press Multi A1	1x5	
IPS e.max Press Multi A2	1x5	
Различные принадлежности		
Refill		
Заготовки IPS e.max Press Multi BL2	1x5	638638
Заготовки IPS e.max Press Multi A1	1x5	638036
Заготовки IPS e.max Press Multi A2	1x5	638147
Заготовки IPS e.max Press Multi A3	1x5	638148
Заготовки IPS e.max Press Multi A3	1x5	638149
Заготовки IPS e.max Press Multi B1	1x5	638151
Заготовки IPS e.max Press Multi B2	1x5	638152
Заготовки IPS e.max Press Multi C1	1x5	638155
Заготовки IPS e.max Press Multi C2	1x5	638156
Заготовки IPS e.max Press Multi D2	1x5	638159
Шаблон IPS Multi Wax Pattern Form A /80 шт.	1x 80	638163



## Набор IPS e.max® Abutment Solutions Cem Kit

Набор IPS e.max Abutment Solutions Cem Kit объединяет в себе продукты, необходимые для клинической примерки и адгезивной фиксации. К тому же, набор может быть полезен для тех, кто изготавливает гибридные абатменты из ZrO<sub>2</sub>/Ti-Base.



### Форма поставки

#### Набор IPS e.max Abutment Solutions Cem Kit 638959AN

Multilink Implant	1 x 9 г
Monobond Plus	1 x 5 г
Liquid Strip	1 x 2,5 г
Virtual Extra Light Body Fast Set	1 x 50 мл
Смешивающие типсы малые	48 x
Virtual Mixing Tips Small	
Типсы малые Virtual Intra Oral Tips Small	100 x

## Базовый набор IPS e.max® ZirPress Basic Kit

Базовый набор IPS e.max ZirPress Basic Kit A–D содержит заготовки MO, LT и HT наиболее ходовых цветов A–D для работы техникой Cut-Back и моделирования в окончательной анатомической форме, а также необходимые принадлежности. Базовый набор поставляется в боксе для материалов и по желанию может быть дополнен другими базовыми наборами и дополнительными комплектами материалов IPS e.max.



### Форма поставки

#### Базовый набор IPS e.max ZirPress Basic Kit A–D 626360

Заготовки IPS e.max ZirPress MO MO A2	по 1 x 5
Заготовки IPS e.max ZirPress LT LT A1, LT A2, LT A3, LT B1	по 1 x 5
Заготовки IPS e.max ZirPress HT HT A1, HT A2, HT A3, HT B1	по 1 x 5
Десневая заготовка IPS e.max ZirPress Gingiva G4	1 x 5
Муфельная система IPS, 100 г	1 x
Муфельная система IPS, 200 г	1 x
Силиконовое кольцо IPS, 100 г	1 x
Силиконовое кольцо IPS, 200 г	1 x
Контрольный шаблон IPS Sprue Guide 100 г	1 x
Контрольный шаблон IPS Sprue Guide 200 г	1 x
Стержень из оксида алюминия IPS AloX Plunger	2 x
Сепаратор для стержня из оксида алюминия IPS	1 x 200 мг
Принадлежности	



## Заготовки IPS e.max® ZirPress LT (Low Translucency – низкая прозрачность)

Благодаря своей полупрозрачности идеально подходят для работы техникой Cut-Back / напрессовывания дентинового ядра.



### Форма поставки

IPS e.max ZirPress LT	по 1 x 5		
BL1	601397	B2	596789
BL2	601398	B3	596790
BL3	601399	B4	626362
BL4	601400	C1	626363
A1	596785	C2	596791
A2	596786	C3	626364
A3	596787	C4	626365
A3.5	596788	D2	626366
A4	626361	D3	596792
B1	601401	D4	626367
		D4	626367

## Заготовки IPS e.max® ZirPress HT (High Translucency – высокая прозрачность)

Благодаря своей полупрозрачности идеально подходят для моделирования в окончательной анатомической форме.



### Форма поставки

IPS e.max ZirPress HT	по 1 x 5		
BL1	605313	B2	605308
BL2	605314	B3	605309
BL3	605315	B4	626369
BL4	605316	C1	626370
A1	605303	C2	605310
A2	605304	C3	626371
A3	605305	C4	626372
A3.5	605306	D2	626373
A4	626368	D3	605311
B1	605307	D4	626374



## Заготовки IPS e.max® ZirPress Gingiva

Заготовки для изготовления десневой части техникой прессования, особенно актуальны для больших имплантологических работ.



### Форма поставки

IPS e.max ZirPress Gingiva	по 1 x 5	
3		608423
4		608424



## Блоки IPS e.max® ZirCAD для inLab®

Блоки IPS e.max ZirCAD выпускаются в девяти размерах и трех цветах и фрезеруются в системе inLab. Благодаря высокой прочности после спекания (>900 МПа) из них можно изготавливать протезы на боковые зубы. На каркасы напрессовывается материал IPS e.max ZirPress или наносится облицовочный материал IPS e.max Ceram.



### Форма поставки

<b>IPS e.max ZirCAD for inLab C 13 / MO</b>	<b>по 1 x 5</b>	
MO 0		626589
MO 1		626590
MO 2		626591
<b>IPS e.max ZirCAD for inLab C 13 / MO</b>	<b>по 1 x 25</b>	
MO 0		626595
MO 1		626596
MO 2		626597
<b>IPS e.max ZirCAD for inLab C 15 / MO</b>	<b>по 1 x 5</b>	
MO 0		596825
MO 1		608450
MO 2		608451
<b>IPS e.max ZirCAD for inLab C 15 / MO</b>	<b>по 1 x 25</b>	
MO 0		602438
MO 1		608454
MO 2		608455
<b>IPS e.max ZirCAD for inLab C 15 L / MO</b>	<b>по 1 x 5</b>	
MO 0		602439
MO 1		608458
MO 2		608459
<b>IPS e.max ZirCAD for inLab C 15 L / MO</b>	<b>по 1 x 25</b>	
MO 0		602440
MO 1		608462
MO 2		608463
<b>IPS e.max ZirCAD for inLab B 40 / MO</b>	<b>по 1 x 3</b>	
MO 0		596826
MO 1		608466
MO 2		608467



## Форма поставки

<b>IPS e.max ZirCAD for inLab B 40 / MO по 1 x 9</b>	
MO 0	602441
MO 1	608470
MO 2	608471
<b>IPS e.max ZirCAD for inLab B 40 L / MO по 1 x 3</b>	
Пробные блоки	626603
MO 0	602442
MO 1	608474
MO 2	608475
<b>IPS e.max ZirCAD for inLab B 40 L / MO по 1 x 9</b>	
MO 0	602443
MO 1	608478
MO 2	608479
<b>IPS e.max ZirCAD for inLab B 55 / MO по 1 x 1</b>	
MO 0	605453
MO 1	608482
MO 2	608483
<b>IPS e.max ZirCAD for inLab B 55 / MO по 1 x 3</b>	
MO 0	605454
MO 1	608486
MO 2	608487
<b>IPS e.max ZirCAD for inLab B 65 / MO по 1 x 1</b>	
MO 0	605461
MO 1	608490
MO 2	608491
<b>IPS e.max ZirCAD for inLab B 65 / MO по 1 x 3</b>	
MO 0	605462
MO 1	608494
MO 2	608495
<b>IPS e.max ZirCAD for inLab B 65 L-17 / MO по 1 x 1</b>	
MO 0	605469
MO 1	608498
MO 2	608499
<b>IPS e.max ZirCAD for inLab B 65 L-17 / MO по 1 x 3</b>	
MO 0	605470
MO 1	608502
MO 2	608503
<b>IPS e.max ZirCAD for inLab B 85 L-22 / MO по 1 x 1</b>	
MO 0	605471
MO 1	608506
MO 2	608507
<b>IPS e.max ZirCAD for inLab B 85 L-22 / MO по 1 x 3</b>	
MO 0	605472
MO 1	608510
MO 2	608511

## Набор для кристаллизации IPS e.max® CAD Crystallization Kit

Содержит красители, глазурь и принадлежности для доработки реставраций IPS e.max CAD в «голубом» состоянии. Подходит только для тех клиентов, которые для вытачивания реставраций пользуются услугами авторизованных фрезеровальных центров.



### Форма поставки

#### Набор для кристаллизации

#### IPS e.max CAD Crystallization Kit **628186**

Кристаллизационные красители IPS e.max CAD Crystall./Shade 1, 2, 11	по 1 x 3 г
Кристаллизационные красители IPS e.max CAD Crystall./Stains белый, закат, красное дерево	по 1 x 1 г
Пастообразная глазурь IPS e.max CAD Crystall./Glaze Paste	1 x 3 г
Глазурь-спрей IPS e.max CAD Crystall./Glaze Spray	1 x 270 мл
Жидкость для глазури IPS e.max CAD Crystall./Glaze Liquid	1 x 15 мл
Корректировочная масса режущего края IPS e.max CAD Crystall./Add-On Incisal	1 x 5 г
Жидкость для корректировочной массы IPS e.max CAD Crystall./Add-On Liquid	1 x 15 мл
Лоток для кристаллизации IPS e.max CAD Crystallization Tray	1 x
Фиксирующая паста (текучая) IPS Object Fix Flow	1 x 10 мл
Фиксирующая паста IPS Object Fix Putty	1 x 10 г
Протравочный гель, набор IPS Ceramic Etching Gel Kit	1 x
Различные принадлежности	

## Блоки IPS e.max® CAD for inLab® MO / C14

Выпускаются в цветах MO 0 – MO 4 (Medium Opacity – средняя opakовость) и по причине своей opakовости идеально подходят для изготовления каркасов на витальные или слегка измененные в цвете зубы. Блоки окрашены в соответствии с цветовыми группами, в некристаллизованном состоянии имеют синеватый оттенок.

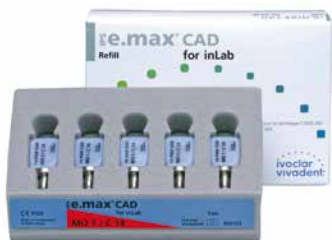

### Форма поставки

#### Блоки IPS e.max CAD for inLab MO C 14 по 1 x 5

MO 0	596797
MO 1	596798
MO 2	596799
MO 3	596800
MO 4	596801





## Блоки IPS e.max® CAD for CEREC® and inLab® LT / I 12 и C 14 Blocks

Блоки в 16 цветах А–D и 4 цветах Bleach имеют повышенную транслюцентность по сравнению с блоками MO. Они оптимальны для изготовления полноанатомических реставраций (коронки) и работы техникой Cut-Back. Фрезеруются в системе CEREC или inLab фирмы Sirona. До кристаллизации блоки имеют голубоватый оттенок.



### Форма поставки

#### Блоки PS e.max CAD

##### for CEREC and inLab LT I 12

по 1 x 5

LT BL1	605338
LT BL2	605339
LT BL3	605340
LT BL4	605341
LT A1	605318
LT A2	605319
LT A3	605320
LT A3.5	605321
LT A4	626377
LT B1	605322
LT B2	605323
LT B3	605324
LT B4	626378
LT C1	626379
LT C2	605325
LT C3	626380
LT C4	626381
LT D2	626382
LT D3	605326
LT D4	626383

#### Блоки IPS e.max CAD

##### for CEREC and inLab LT C 14

по 1 x 5

LT BL1	605343
LT BL2	605344
LT BL3	605345
LT BL4	605346
LT A1	605328
LT A2	605329
LT A3	605330
LT A3.5	605331
LT A4	626384
LT B1	605332
LT B2	605333
LT B3	605334
LT B4	626385
LT C1	626386
LT C2	605335
LT C3	626387
LT C4	626388
LT D2	626389
LT D3	605336
LT D4	626390



## Блоки IPS e.max® CAD for CEREC® and inLab® HT / I 12 и C 14 Blocks

Блоки HT по причине своей высокой транслюцентности идеально подходят для фрезерования полноанатомических реставраций (техника окрашивания) вкладок типа Inlay, Onlay, частичных коронок и виниров. Выпускаются в 16 цветах A–D и 4 цветах Bleach BL.



### Форма поставки

#### Блоки IPS e.max CAD for CEREC and inLab HT I 12

по 1 x 5

HT BL1	626423
HT BL2	626424
HT BL3	626425
HT BL4	626426
HT A1	626391
HT A2	626392
HT A3	626393
HT A3.5	626394
HT A4	626395
HT B1	626396
HT B2	626397
HT B3	626398
HT B4	626399
HT C1	626400
HT C2	626401
HT C3	626402
HT C4	626403
HT D2	626404
HT D3	626405
HT D4	626406

#### Блоки IPS e.max CAD for CEREC and inLab HT C 14

по 1 x 5

HT BL1	626427
HT BL2	626428
HT BL3	626429
HT BL4	626430
HT A1	626407
HT A2	626408
HT A3	626409
HT A3.5	626410
HT A4	626411
HT B1	626412
HT B2	626413
HT B3	626414
HT B4	626415
HT C1	626416
HT C2	626417
HT C3	626418
HT C4	626419
HT D2	626420
HT D3	626421
HT D4	626422



## Блоки IPS e.max® CAD for CEREC® and inLab® HT / B 40 Blocks

Блоки HT (High Translucency – высокая транслюцентность) B 40 применяются при изготовлении реставраций техникой CAD-оп. Они выпускаются в 9 цветах A–D и 1 цвете Bleach BL. По причине своей транслюцентности эти блоки идеально подходят для изготовления реставраций CAD-оп техникой окрашивания. Блоки обрабатываются в системе Sirona inLab и в некристаллизованном состоянии имеют голубой оттенок. Для характеристики и глазурования реставраций IPS e.max CAD-оп могут применяться исключительно только красители IPS e.max CAD Crystall./Shades, Stains и глазурь.

Важное указание: изготовление мостовидных протезов из IPS e.max CAD HT без опоры на оксид циркония противопоказано!



### Форма поставки

#### IPS e.max CAD for CEREC and inLab HT B40

по 1 x 3

HT BL2	634603
HT A1	634586
HT A2	634587
HT A3	634588
HT A3.5	634589
HT B1	634591
HT B2	634592
HT C1	634595
HT C2	634596
HT D2	634599

## Блоки IPS e.max® CAD MT C14

Блоки MT (Medium Translucency) из дисиликата лития имеют среднюю прозрачность, выпускаются в 7 оттенках: BL2, BL3, BL4, A1, A2, A3, B1



### Форма поставки

#### IPS e.max CAD MT C14

по 1 x 5

BL2	680032
BL3	680033
BL4	680034
A1	680028
A2	680029
A3	680030
B1	680031



## Блоки IPS e.max® CAD for CEREC® and inLab® LT / C 16 Blocks

Блоки IPS e.max CAD C 16 – это классика большего размера, эти блоки идеальны для создания больших монолитных коронок. Если блока C 14 недостаточно, блоки C 16 помогут решить проблему. Блоки C 16 используются для больших коронок (например, с опорой на имплантат). Они имеют низкую прозрачность LT (Low Translucency), выпускаются в девяти хорошо известных цветах A–D и цвете Bleach для отбеленных зубов



### Форма поставки

#### IPS e.max CAD for CEREC and inLab LT C 16

по 1 x 5

LT BL2	648221
LT A1	648188
LT A2	648189
LT A3	648190
LT A3.5	648191
LT B1	648193
LT B2	648194
LT C1	648197
LT C2	648198
LT D2	648201

## Блоки IPS e.max® CAD for CEREC® and inLab® LT / B32 Blocks

Длинные блоки IPS e.max CAD B 32 идеальны для монолитных мостовидных протезов из трех единиц. Блоки B 32 для изготовления мостовидных протезов из трех единиц во фронтальном и боковом отделах позволяют расширить возможности лечения в цепи цифровой обработки. Эти блоки имеют низкую прозрачность LT (Low Translucency), выпускаются в девяти хорошо известных цветах A–D и цвете Bleach для отбеленных зубов.



### Форма поставки

#### IPS e.max CAD for CEREC and inLab LT B 32

по 1 x 3

LT BL2	648225
LT A1	648204
LT A2	648205
LT A3	648206
LT A3.5	648207
LT B1	648209
LT B2	648210
LT C1	648213
LT C2	648214
LT D2	648217



# IPS e.max® CAD for CEREC® and inLab®

## Abutment Solutions: блоки MO A 14 и LT A 16

Блоки для изготовления гибридных реставраций на имплантаты на одиночные зубы технологией CAD/CAM. Блоки имеют отверстия (диаметр S и L) для титановых основ Ti-Base фирмы Sirona. Блоки IPS e.max CAD A 14 в 5 цветах MO (Medium Opacity – средняя opakовость) применяются для изготовления высокоэстетичных гибридных абатментов, а блоки IPS e.max CAD A 16 в 10 цветах LT (Low Translucency – низкая прозрачность) – для функциональных гибридных абатментов-коронков. Эти гибридные конструкции изготавливаются индивидуально из блоков диоксида лития (LS2) и склеиваются с титановой основой.



### Форма поставки

#### Базовый набор

#### IPS e.max CAD Abutment Solutions for CEREC and inLab Basic Kit

**648187**

Блоки IPS e.max CAD for CEREC and inLab A14 (L) Цвет: MO 1	1 x 5 шт.
Блоки IPS e.max CAD for CEREC and inLab A16 (L), Цвета: LT A1, LT A2	1 x 5 шт.
Набор для протравки IPS Ceramic Etching Gel Kit Monobond Plus	1 x 1 x 5 г
Фиксирующая паста текучая IPS Object Fix Flow	1 x 10 мл
Расцветка IPS e.max CAD MO	1 x
Расцветка IPS e.max Press/CAD LT	1 x
Различные принадлежности	

### Форма поставки

#### IPS e.max CAD for CEREC and inLab MO A14 (S)

по 1 x 5

MO 0	644357
MO 1	644358
MO 2	644359
MO 3	644360
MO 4	644361

#### IPS e.max CAD for CEREC and inLab MO A14 (L)

по 1 x 5

MO 0	644362
MO 1	644363
MO 2	644364
MO 3	644365
MO 4	644366

#### IPS e.max CAD for CEREC and inLab LT A16 (S)

по 1 x 5

LT BL2	645595
LT A1	644367
LT A2	644368
LT A3	644369
LT A3.5	644370
LT B1	644372
LT B2	644373
LT C1	644376
LT C2	644377

#### IPS e.max CAD for CEREC and inLab LT A16 (L)

по 1 x 5

LT BL2	645599
LT A1	644383
LT A2	644385
LT A3	644386
LT A3.5	644387
LT B1	644389
LT B2	644390
LT C1	644393
LT C2	644394
LT D2	644397





## Красители IPS e.max® CAD Crystall./Shades

Пастообразные красители для дентина оптимально согласованы для работы с IPS e.max CAD. Их можно наносить на реставрации в «голубом» состоянии, а также на уже кристаллизованные реставрации.



### Форма поставки

Красители IPS e.max CAD Crystall./Shade	по 1 x 3 г
0	605348
1	605349
2	605350
3	605351
4	605352
11	605353
12	605354

## Красители IPS e.max® CAD Crystall./Stains

Пастообразные интенсивные красители для воспроизведения естественных эффектов на реставрации. Оптимально согласованы для работы с IPS e.max CAD. Их можно наносить на реставрации в «голубом» состоянии, а также на уже кристаллизованные реставрации.



### Форма поставки

Красители IPS e.max CAD Crystall./Stains	по 1 x 1 г
белый	605356
кремовый	605357
закат	605358
медь	605359
оливковый	605360
хаки	605361
красное дерево	605362

## Пастообразная глазурь IPS e.max® CAD Crystall./Glaze Paste

Специальная глазуровочная паста, которая была разработана для использования с полноанатомическими реставрациями IPS e.max CAD. Может наноситься перед кристаллизацией на «голубую» коронку или при последующем обжиге.



### Форма поставки

Пастообразная глазурь IPS e.max CAD Crystall./Glaze Paste	1 x 3 г	605363

## Глазурь-спрей IPS e.max® CAD Crystall./Glaze Spray

Специальная глазурь-спрей, предназначенная для использования с полноанатомическими реставрациями IPS e.max CAD. Напыляется на поверхность после нанесения красителей IPS e.max CAD Crystall./Shades и Stains. Затем следует комбинированный кристаллизационный и глазуровочный обжиг.



### Форма поставки

Глазурь-спрей IPS e.max CAD Crystall./Glaze Spray	1 x 270 мл	605364AN



## Жидкость для глазури IPS e.max® CAD Crystall./ Glaze Liquid

Специальная жидкость для разведения красителей IPS e.max CAD Crystall./Shades и Stains, а также пастообразной глазури IPS e.max CAD Crystall./Glaze Paste.



### Форма поставки

<b>Жидкость для глазури</b>		
<b>IPS e.max CAD Crystall./Glaze Liquid</b>	1 x 15 мл	<b>605366</b>

## Корректировочная масса IPS e.max® CAD Crystall./ Add-On, Жидкость для корректировочной массы Add-On Liquid

Масса для корректировки проксимальных или окклюзионных контактных пунктов, а также области дентина. Можно наносить прямо при кристаллизационном обжиге или проводить последующий корректировочный обжиг.



### Форма поставки

<b>Корректировочная масса для дентина</b>		
<b>IPS e.max CAD Crystall./Add-On Dentin</b>	1 x 5 г	<b>635549</b>
<b>Корректировочная масса режущего края</b>		
<b>IPS e.max CAD Crystall./Add-On Incisal</b>	1 x 5 г	<b>605365</b>
<b>Жидкость для корректировочной массы</b>		
<b>IPS e.max CAD Crystall./Add-On Liquid allround</b>	1 x 15 мл	<b>605569</b>

## Трегер и пины для кристаллизации IPS e.max® CAD Crystallization Tray, Pins

Трегер из нитрида кремния для кристаллизации реставраций IPS e.max CAD. Поставляемые в комплекте кристаллизационные пины необходимы при кристаллизации реставраций IPS e.max CAD.



### Форма поставки

<b>Трегер для кристаллизации</b>		
<b>IPS e.max CAD Crystallization Tray</b>		<b>605367AN</b>
Трегер из нитрида кремния G Siliziumnitrid-Firing Tray G	1 x	
Кристаллизационные пины IPS e.max CAD (размеры: S, M, L)	9 x	
<b>Кристаллизационные пины</b>		
<b>IPS e.max CAD Crystallization Pin Refill</b>	по 6 x	
S / M / L		<b>605368AN</b>



Приведенные ниже продукты применяются исключительно только для базирующейся на технологии CAD/CAM техники изготовления реставраций CAD-on:

## IPS e.max® CAD Crystall./Connect

IPS e.max CAD Crystall./Connect – это предварительно дозированная, готовая к использованию соединительная стеклокерамика, которая используется для создания гомогенного соединения каркаса из IPS e.max ZirCAD с облицовочной структурой IPS e.max CAD при соединительном/кристаллизационном обжиге при работе техникой IPS e.max CAD-on.

Соединительная стеклокерамика предлагается в девяти цветах. Смесь жидкость-порошок в прецизионно выверенном соотношении IPS e.max CAD Crystall./Connect при вибрации (Ivomix) становится текучей. Это позволяет провести замешивание и выполнить процесс соединения с помощью прибора Ivomix. Без механического воздействия (вибрации) материал IPS e.max CAD Crystall./Connect снова затвердевает, благодаря чему становится возможной проверка готовой соединенной реставрации в артикуляторе.



### Форма поставки

IPS e.max CAD Crystall./Connect	по 10 x 6,5 г	
1		634606
2		634607
3		634608
4		634609
5		634610
6		634611
7		634612
8		634613
9		634614

## Корректировочная масса IPS e.max® CAD Crystall./ Add-On Connect, Жидкость для корректировочной массы Add-On Liquid

Подходит для корректировки места соединения в случае применения техники IPS e.max CAD-on после проведения соединительного/кристаллизационного обжига.



### Форма поставки

IPS e.max CAD Crystall./Add-On Connect	1 x 5 г	635644
IPS e.max CAD Crystall./Add-On Liquid longlife	1 x 15 мл	635550





## Базовый набор IPS e.max® Ceram Basic Kit

Базовый набор IPS e.max Ceram Basic Kit содержит ходовые дентиновые цвета (8 x A–D / 10 x Chromascop), соответствующие массы режущего края, а также все необходимые для работы принадлежности. Базовый набор поставляется в боксе для материалов и по желанию может быть дополнен другими наборами IPS e.max.



### Форма поставки

#### Базовый набор IPS e.max Ceram Basic Kit A–D 591388

Дентин IPS e.max Ceram Dentin A1, A2, A3, A3.5, B2, B3, C2, D3	по 1 x 20 г
Транспа-масса режущего края IPS e.max Ceram Transpa Incisal TI 1, TI 2, TI 3	по 1 x 20 г
Транспа-масса IPS e.max Ceram Transpa нейтральная, прозрачная	по 1 x 20 г
Корректировочная масса IPS e.max Ceram Add-On дентин, режущего края	по 1 x 20 г
Жидкости IPS e.max Ceram Build-Up Liquid (allround, soft)	по 1 x 60 мл
Пастообразная глазурь IPS e.max Ceram Glaze Paste	1 x 3 г
Пастообразная глазурь FLUO IPS e.max Ceram Glaze Paste FLUO	1 x 3 г
Жидкости для глазури и красителей IPS e.max Ceram Glaze and Stain Liquid (allround, longlife)	по 1 x 15 мл
Силер для моделей IPS Model Sealer	1 x 50 мл
Сепарационная жидкость для керамики с брашем IPS Ceramic Separating Liquid with Brush	1 x 15 мл
Расцветка дентинов IPS e.max Ceram Dentin A–D	1 x
Расцветка масс режущего края	1 x

#### Базовый набор IPS e.max Ceram Basic Kit Chromascop 596828

Дентин IPS e.max Ceram Dentin 130, 140, 210, 220, 230, 310, 320, 410, 420, 510	по 1 x 20 г
Масса режущего края IPS e.max Ceram Incisal I 1, I 2, I 3	по 1 x 20 г
Транспа-масса IPS e.max Ceram Transpa нейтральная, прозрачная	по 1 x 20 г
Корректировочная масса IPS e.max Ceram Add-On дентин, режущего края	по 1 x 20 г
Жидкость IPS e.max Ceram Build-Up Liquid (allround, soft)	по 1 x 60 мл
Пастообразная глазурь IPS e.max Ceram Glaze Paste	1 x 3 г
Пастообразная глазурь FLUO IPS e.max Ceram Glaze Paste FLUO	1 x 3 г
Жидкость для глазури и красителей IPS e.max Ceram Glaze and Stain Liquid (allround, longlife)	по 1 x 15 мл
Силер для моделей IPS Model Sealer	1 x 50 мл
Сепарационная жидкость для керамики с брашем IPS Ceramic Separating Liquid with Brush	1 x 15 мл
Расцветка масс режущего края IPS e.max Ceram Incisal/Transpa	1 x
Расцветка Chromascop	1 x

## Стартовый набор IPS e.max® Ceram Trial Kit (A2)

Стартовый набор IPS e.max Ceram Trial Kit содержит массы и жидкости IPS e.max Ceram в маленьких упаковках. С помощью этого набора можно выполнить первые облицовки IPS e.max.



### Форма поставки

#### Стартовый набор IPS e.max Ceram Trial Kit A2 605474

IPS e.max Ceram ZirLiner (1)	1 x 5 г
Плечевая масса IPS e.max Ceram Margin (A2)	1 x 5 г
Дип-дентин IPS e.max Ceram Deep Dentin (A2)	1 x 5 г
Дентин IPS e.max Ceram Dentin (A2)	1 x 5 г
Транспа-масса режущего края IPS e.max Ceram Transpa Incisal (TI 1)	1 x 5 г
Транспа-масса (прозрачная) IPS e.max Ceram Transpa (clear)	1 x 5 г
Опаловые эффект-массы IPS e.max Ceram Opal Effect (1, 3)	по 1 x 5 г
Окклюзионный дентин (оранжевый) IPS e.max Ceram Occlusal Dentin	1 x 5 г
Мамелоновая масса IPS e.max Ceram Mamelon (светлая)	1 x 5 г
Красители IPS e.max Ceram Essence (белый, закат, красное дерево)	по 1 x 5 г
Краситель IPS e.max Ceram Shade (1)	1 x 3 г
Пастообразная глазурь IPS e.max Ceram Glaze Paste	1 x 3 г
Жидкость IPS e.max Ceram ZirLiner Build-Up Liquid (allround)	1 x 15 мл
Жидкость IPS e.max Ceram Margin Build-Up Liquid (allround)	1 x 15 мл
Жидкость IPS e.max Ceram Build-Up Liquid (allround)	1 x 15 мл
Жидкость для глазури и красителей IPS e.max Ceram Glaze and Stain Liquid	1 x 15 мл



## Набор циркониевых подслоев IPS e.max® Ceram ZirLiner Kit

Циркониевый подслои IPS e.max Ceram ZirLiner применяется при напрессовывании материалов IPS e.max ZirPress, а также при облицовке материалами IPS e.max Ceram. Он обеспечивает чрезвычайно надежное соединение с каркасом из оксида циркония и придает белому и непрозрачному каркасу окраску, обеспечивая натуральную глубину цвета.



### Форма поставки

Набор циркониевых подслоев IPS e.max Ceram ZirLiner Kit		596830
Циркониевый подслои IPS e.max Ceram ZirLiner ZL clear, ZL 1, ZL 2, ZL 3, ZL 4	по 1 x 5 г	
Интенсивный подслои IPS e.max Ceram Intensiv ZirLiner IZL желтый, IZL оранжевый, IZL коричневый, IZL режущего края	по 1 x 5 г	
Жидкость для подслоя IPS e.max Ceram ZirLiner Build-Up Liquid	1 x 60 мл	
Расцветка циркониевых подслоев IPS e.max Ceram ZirLiner	1 x	

## Набор плечевых масс IPS e.max® Ceram Margin Kit

В наборе объединены плечевые массы с естественной флюоресцентностью шейки зуба, которые служат для создания керамических уступов на каркасах IPS e.max ZirCAD. В состав набора входят ходовые цвета (8 x A–D / 10 x Chromascop), соответствующие интенсивные массы, а также необходимые жидкости.



### Форма поставки

Набор плечевых масс IPS e.max Ceram Margin Kit A–D		596832
Плечевые массы IPS e.max Ceram Margin A1, A2, A3, A3.5, B2, B3, C2, D3	по 1 x 20 г	
Интенсивные плечевые массы IPS e.max Ceram Intensiv Margin оранжевый, оранжево-розовый, желтый, желто-зеленый	по 1 x 20 г	
Корректировочная масса IPS e.max Ceram Add-On плечевая	1 x 20 г	
Плечевой силер IPS Margin Sealer	1 x 20 мл	
Жидкости для плечевых масс IPS e.max Ceram Margin Build-Up Liquid (allround, carving)	2 x 60 мл	
Расцветка плечевых масс IPS e.max Ceram Margin A–D	1 x	
Набор плечевых масс <b>IPS e.max Ceram Margin Kit Chromascop</b>		<b>596831</b>
Плечевые массы IPS e.max Ceram Margin 130, 140, 210, 220, 230, 310, 320, 410, 420, 510	по 1 x 20 г	
Интенсивные плечевые массы IPS e.max Ceram Intensiv Margin оранжевый, оранжево-розовый, желтый, желто-зеленый	по 1 x 20 г	
Корректировочная масса IPS e.max Ceram Add-On плечевая	1 x 20 г	
Плечевой силер IPS Margin Sealer	1 x 20 мл	
Жидкости для плечевых масс IPS e.max Ceram Margin Build-Up Liquid (allround, carving)	2 x 60 мл	
Расцветка плечевых масс IPS e.max Ceram Margin	1 x	



## Набор дип-дентинов IPS e.max® Ceram Deep Dentin Kit

Набор дип-дентинов с живой флюоресцентностью, повышенной opakостью и насыщенностью цвета позволяет создать основной цвет зуба даже при работе очень тонкими слоями, а реставрации благодаря естественности цвета имеют эстетичный внешний вид. В состав набора входят ходовые цвета (8 x A–D / 10 x Chromascop).



### Форма поставки

#### Набор дип-дентинов

**IPS e.max Ceram Deep Dentin Kit A–D** **596834**

Дип-дентин IPS e.max Ceram Deep Dentin **по 1 x 20 г**

A1, A2, A3, A3.5, B2, B3, C2, D3

Расцветка дип-дентинов **1 x**

IPS e.max Ceram Deep Dentin A–D

#### Набор дип-дентинов

**IPS e.max Ceram Deep Dentin Chromascop** **596833**

Дип-дентин IPS e.max Ceram Deep Dentin **по 1 x 20 г**

130, 140, 210, 220, 230, 310, 320, 410, 420, 510

Расцветка дип-дентинов **1 x**

IPS e.max Ceram Deep Dentin

## Набор импульсных масс IPS e.max® Ceram Impulse Kit

Набор импульсных масс IPS e.max Ceram Impulse составлен по аналогии с другими облицовочными материалами фирмы Ivoclar Vivadent. В общей сложности выпускается 22 импульсных массы для выполнения различных индивидуализаций.



### Форма поставки

#### Набор импульсных масс

**IPS e.max Ceram Impulse Kit** **596835**

Окклюзионный дентин **по 1 x 20 г**

IPS e.max Ceram Impulse Occlusal Dentin

оранжевый, коричневый

Импульсная мамелоновая масса **по 1 x 20 г**

IPS e.max Ceram Impulse Mamelon

светлый, желто-оранжевый, лососевый

Импульсная опаловая эффект-масса **по 1 x 20 г**

IPS e.max Ceram Impulse Opal Effect

OE 1, OE 2, OE 3, OE 4, OE 5, фиолетовый

Импульсная транспа-масса **по 1 x 20 г**

IPS e.max Ceram Impulse Transpa

синий, коричнево-серый, оранжево-серый

Импульсная масса кромки режущего края **1 x 20 г**

IPS e.max Ceram Impulse Incisal Edge

Специальная импульсная **по 1 x 20 г**

масса режущего края

IPS e.max Ceram Impulse Special Incisal

желтый, серый

Импульсная масса режущего края **1 x 20 г**

IPS e.max Ceram Impulse Inter Incisal

бело-голубой

Импульсная пришеечная транспа-масса **по 1 x 20 г**

IPS e.max Ceram Impulse Cervical Transpa

желтый, оранжево-розовый, хаки, оранжевый

Расцветка импульсных масс **1 x**

IPS e.max Ceram Impulse



## Набор порошковых красителей

### IPS e.max® Ceram Essence Kit

19 порошкообразных красителей Essence с эффектом «один за всех», применяются для внутренних характеристик, смешивания с другими порошкообразными материалами IPS e.max Ceram и/или окончательного наружного окрашивания поверхности реставрации.



#### Форма поставки

#### Набор красителей

#### IPS e.max Ceram Essence Kit **596836**

Красители IPS e.max Ceram Essence	<b>по 1 x 5 г</b>
белый, кремовый, лимон, закат, медь, орех, оливковый, хаки, изумрудный, терракотовый, красное дерево, капучино, эспрессо, землистый, профундо, океан, сапфир, антрацит, черный	
Порошкообразная глазурь IPS e.max Ceram Glaze Powder	<b>1 x 5 г</b>
Флюоресцирующая порошкообразная глазурь IPS e.max Ceram Glaze Powder FLUO	<b>1 x 5 г</b>
Жидкости для глазури и красителей IPS e.max Ceram Glaze and Stain Liquid (allround, longlife)	<b>по 1 x 15 мл</b>
Расцветка красителей IPS e.max Ceram Essence	<b>1 x</b>

## Набор красителей

### IPS e.max® Ceram Shade Kit

7 пастообразных красителей для окончательной корректировки цвета (5 дентиновых цветов и 2 цвета режущего края). Красители Shade могут применяться и с массами по расцветке A–D, и с массами цветов Chromascop.



#### Форма поставки

#### Набор красителей IPS e.max Ceram Shade Kit **596837**

Красители IPS e.max Ceram Shade	<b>по 1 x 3 г</b>
0, 1, 2, 3, 4, I 1, I 2	
Пастообразная глазурь IPS e.max Ceram Glaze Paste	<b>1 x 3 г</b>
Флюоресцирующая пастообразная глазурь IPS e.max Ceram Glaze Paste FLUO	<b>1 x 3 г</b>
Жидкость для глазури и красителей IPS e.max Ceram Glaze and Stain Liquid (allround, longlife)	<b>по 1 x 15 мл</b>



## Набор ультрасветлых цветов IPS e.max® Ceram Bleach Kit BL

Новый набор ультрасветлых цветов IPS e.max Bleach Kit содержит плечевые массы, дип-дентины, дентины, массу режущего края и порошкообразную корректировочную массу Add-on-Pulver для создания особенно светлых реставраций в четырех новых современных ультрасветлых цветах Bleach BL.



### Форма поставки

#### Набор ультрасветлых цветов

IPS e.max Ceram Bleach Kit	602450
Плечевая масса IPS e.max Ceram Margin BL1, BL4	по 1 x 20 г
Дип-дентин IPS e.max Ceram Deep Dentin BL1, BL4	по 1 x 20 г
Дентин IPS e.max Ceram Dentin BL1, BL2, BL3, BL4	по 1 x 20 г
Масса режущего края IPS e.max Ceram Incisal BL	1 x 20 г
Корректировочная масса IPS e.max Ceram Add-On BL	1 x 20 г
Шаблон IPS e.max Ceram Bleach BL Shade Guide	1 x
Bleach Modul BL	1 x

## Набор десневых масс IPS e.max® Ceram Gingiva Kit

Двенадцать десневых керамических масс и один лайнер для создания «живой» десны, прежде всего при выполнении имплантологических работ. Пять десневых масс, которые используются в сочетании с четырьмя интенсивными десневыми массами (Intensiv Gingiva) и тремя порошкообразными красителями Essence, в зависимости от пожеланий пациента. При работе с оксидом циркония используется десневой подслой IPS e.max Ceram ZirLiner Gingiva.



### Форма поставки

#### Набор десневых масс

IPS e.max Ceram Gingiva Kit	602316
Циркониевый десневой подслой IPS e.max Ceram ZirLiner Gingiva	1 x 5 г
Десневая масса IPS e.max Ceram Gingiva 1, 2, 3, 4, 5	по 1 x 20 г
Интенсивная десневая масса IPS e.max Ceram Intensive Gingiva 1, 2, 3, 4	по 1 x 20 г
Красители IPS e.max Ceram Essence розовый, ягода, фиолетовый	по 1 x 5 г
Расцветка IPS e.max Ceram Gingiva Shade Guide	1 x



## Циркониевый подслон IPS e.max® Ceram ZirLiner

– Циркониевый подслон IPS e.max Ceram ZirLiner 1–4

Придает белому каркасу из оксида циркония цветовой оттенок и выравнивает цвет каркаса до основного цвета заготовки и/или блока (средней опак-ности) IPS e.max Press и IPS e.max CAD.

– Циркониевый подслон прозрачный IPS e.max Ceram ZirLiner clear

Используется для окрашенных каркасов из оксида циркония, ультрасветлых цветов Bleach, а также для смешивания с интенсивным циркониевым подслоем IPS e.max Ceram Intensiv ZirLiner.

– Интенсивный циркониевый подслон IPS e.max Ceram Intensiv ZirLiner

желтый, оранжевый, коричневый и режущего края, служит для усиления цвета, идущего из глубины реставрации.



### Форма поставки

**Циркониевый подслон  
IPS e.max Ceram ZirLiner**

по 1 x 5 г

1	596839
2	596840
3	596841
4	596842
Прозрачный	596843

**Циркониевый подслон  
IPS e.max Ceram ZirLiner**

по 1 x 20 г

1	605492
2	605493
3	605494
4	605495
Прозрачный	609434

**Интенсивный циркониевый подслон**

**IPS e.max Ceram Intensiv ZirLiner** по 1 x 5 г

желтый	596845
оранжевый	596846
коричневый	596847
режущего края	596848

## Плечевые массы IPS e.max® Ceram Margin

– Плечевые массы IPS e.max Ceram Margin (A–D / Chromascop) с естественной флуоресцентностью шейки зуба, служат для создания керамических уступов на каркасах IPS e.max ZirCAD. Благодаря разнице в температуре обжига с массами дентина и режущего края имеют высокую стабильность при обжиге.

– Интенсивные плечевые массы IPS e.max Ceram Intensiv Margin С помощью четырех интенсивных плечевых масс IPS e.max Ceram Intensiv Margin индивидуально формируется область керамического уступа. Например, с помощью интенсивной плечевой массы желто-зеленого цвета очень хорошо можно имитировать оголенные шейки зуба.



### Форма поставки

**Плечевые массы**

**IPS e.max Ceram Margin Chromascop** по 1 x 20 г

110	596852
120	596853
130	596854
140	596855
210	596856
220	596857
230	596858
240	596859
310	596860
320	596861
330	596862
340	596863
410	596864
420	596865
430	596866
440	596867
510	596868
520	596869
530	596870
540	596871

**Плечевые массы**

**IPS e.max Ceram Margin A–D**

по 1 x 20 г

A1	596873
A2	596874
A3	596875
A3.5	596876
A4	596877
B1	596878
B2	596879
B3	596880
B4	596881
C1	596882
C2	596883
C3	596884
C4	596885
D2	596886
D3	596887
D4	596888

**Интенсивные плечевые массы**

**IPS e.max Ceram Intensiv Margin**

по 1 x 20 г

оранжевый	596890
оранжево-розовый	596891
желтый	596892
желто-зеленый	596893



## Дип-дентин IPS e.max® Ceram Deep Dentin (A–D / Chromascop)

Дип-дентины IPS e.max Ceram Deep Dentin с живой флюоресцентностью, повышенной opakостью и насыщенностью цвета позволяют создать основной цвет зуба даже при работе очень тонкими слоями, а реставрации благодаря естественности цвета имеют эстетичный внешний вид. Они также служат для усиления насыщенности цвета, а также для создания гармоничного цветового перехода от промежуточной части мостовидного протеза к десневой части, от десны к шейке зуба.



### Форма поставки

#### Дип-дентин IPS e.max Ceram

Deep Dentin Chromascop	по 1 x 20 г
110	596897
120	596898
130	596899
140	596900
210	596901
220	596902
230	596903
240	596904
310	596905
320	596906
330	596907
340	596908
410	596909
420	596910
430	596911
440	596912
510	596913
520	596914
530	596915
540	596916

#### Дип-дентин IPS e.max Ceram

Deep Dentin A–D	по 1 x 20 г
A1	596918
A2	596919
A3	596920
A3.5	596921
A4	596922
B1	596923
B2	596924
B3	596925
B4	596926
C1	596927
C2	596928
C3	596929
C4	596930
D2	596931
D3	596932
D4	596933



# Дентин

## IPS e.max® Ceram Dentin

(A-D / Chromascop)

Дентиновые массы IPS e.max Ceram Dentin созданы таким образом, что позволяют легко и достоверно воспроизвести цвет зуба независимо от каркасного материала. Высокая стабильность и отличная моделируемость обеспечивают быстрое и несложное наложение.



### Форма поставки

Дентин IPS e.max Ceram Dentin Chromascop		по 1 x 20 г
110		596937
120		596938
130		596939
140		596940
210		596941
220		596942
230		596943
240		596944
310		596945
320		596946
330		596947
340		596948
410		596949
420		596950
430		596951
440		596952
510		596953
520		596954
530		596955
540		596956

Дентин IPS e.max Ceram Dentin A-D		по 1 x 20 г
A1		596958
A2		596959
A3		596960
A3.5		596961
A4		596962
B1		596963
B2		596964
B3		596965
B4		596966
C1		596967
C2		596968
C3		596969
C4		596970
D2		596971
D3		596972
D4		596973

Дентин IPS e.max Ceram Dentin A-D		по 1 x 100 г
A1		605497
A2		605498
A3		605499
A3.5		605500
A4		605501
B1		605502
B2		605503
B3		605504
B4		605505
C1		605506
C2		605507
C3		605508
C4		605509
D2		605510
D3		605511
D4		605512





## Дентин IPS e.max® Ceram Power Dentin

Облицовочные материалы для случаев, в которых требуется большая яркость. Особенно рекомендуется для применения на циркониевых каркасах, так как благодаря своей увеличенной опалесценности эти материалы создают натуральный эффект светоотражения. Выпускаются в 4 цветах Bleach и 16 цветах A-D.



### Форма поставки

IPS e.max Ceram Power Dentin	по 1 x 20 г
1BL1	681347
BL2	681348
BL3	681349
BL4	681350
A1	681328
A2	681329
A3	681330
A3.5	681331
A4	681332
B1	681333
B2	681334
B3	681335
B4	681336
C1	681337
C2	681338
C3	681339
C4	681340
D2	681341
D3	681342
D4	681343

## Масса режущего края/ Транспа-масса режущего края IPS e.max® Ceram Incisal/ Transpa Incisal

Масса режущего края IPS e.max Ceram Incisal и транспа-масса режущего края Transpa Incisal обладают легкой флюоресцентностью и опалесцентностью, свойственными эмали живых зубов. Высокая стабильность и отличная моделируемость позволяют точно воспроизводить все нюансы рельефа режущего края и жевательной поверхности.



### Форма поставки

Масса режущего края IPS e.max Ceram Incisal	по 1 x 20 г
1	596975
2	596976
3	596977

Транспа-масса режущего края IPS e.max Ceram Transpa Incisal	по 1 x 20 г
1	596979
2	596980
3	596981

Транспа-масса режущего края IPS e.max Ceram Transpa Incisal	по 1 x 100 г
1	605514
2	605515
3	605516



## Транспа-масса IPS e.max® Ceram Transpa

Неокрашенные транспа-массы выпускаются двух степеней прозрачности. В зависимости от пожеланий врача и требований пациента транспа-массы можно использовать в чистом виде либо смешивать их с другими массами.



### Форма поставки

Транспа-масса	
<b>IPS e.max Ceram Transpa</b>	по 1 x 20 г
прозрачная	596998
нейтральная	596999
Транспа-масса	
<b>IPS e.max Ceram Transpa</b>	по 1 x 100 г
прозрачная	605518
нейтральная	605519

## IPS e.max® Ceram Power Incisal

Облицовочные материалы для случаев, в которых требуется большая яркость, воспроизводят естественную структуру режущего края. Особенно рекомендуется для применения на циркониевых каркасах, так как благодаря своей увеличенной opakости эти материалы создают натуральный эффект светоотражения. Выпускаются в 4 цветах: (PI BL, PI 1-3).



Транспа-масса	
<b>IPS e.max Ceram Power Incisal</b>	по 1 x 20 г
BL	681351
1	681344
2	681345
3	681346

## Импульсная масса окклюзионного дентина IPS e.max® Ceram Impulse Occlusal Dentin

Окклюзионные дентины выпускаются двух различных цветов. Они являются цветовой основой жевательной поверхности и служат для усиления насыщенности цвета.



### Форма поставки

Импульсная масса окклюзионного дентина	
<b>IPS e.max Ceram Impulse Occlusal Dentin</b>	по 1 x 20 г
оранжевый	596983
коричневый	596984



## Импульсная мамелоновая масса IPS e.max® Ceram Impulse Mamelon

Мамелоновые массы выпускаются в трех различных цветах. Обладают высокой опакостью и отличной маскирующей способностью даже при нанесении тонкими слоями. В зависимости от предпочтений в работе могут наноситься на редуцированный дентин, благодаря чему создается индивидуальный рисунок режущей трети реставрации.



### Форма поставки

#### Импульсная мамелоновая масса

**IPS e.max Ceram Impulse Mamelon по 1 x 20 г**

светлый	596986
желто-оранжевый	596987
лососевый	596988

## Импульсная масса кромки режущего края IPS e.max® Ceram Impulse Incisal Edge

Служит для воспроизведения эффекта ореола (так называемый Halo-Effekt), который проявляется у живых зубов при преломлении света на режущем крае.



### Форма поставки

#### Импульсная масса кромки режущего края

**IPS e.max Ceram Impulse Incisal Edge 1 x 20 г 596996**

## Импульсная опаловая эффект-масса IPS e.max® Ceram Impulse Opal Effect

Опаловые эффект-массы выпускаются в шести цветах. Начиная с опаловой эффект-массы 1 (Opal Effect 1) с повышенной опалесцентностью и одновременно высокой прозрачностью, постепенно возрастает светлость эффект-масс с Opal Effect 2 до Opal Effect 4. Эффект-масса Opal Effect 5 имеет типичный опаловый цвет. Эффект-масса «фиолетовая» служит для уменьшения светлости в области режущего края.



### Форма поставки

#### Импульсные опаловые эффект-массы

**IPS e.max Ceram Impulse Opal Effect по 1 x 20 г**

1	596990
2	596991
3	596992
4	596993
5	596994
фиолетовый	596995



## Импульсная транспа-масса IPS e.max® Ceram Impulse Transpa

Транспа-массы выпускаются в трех цветовых оттенках. С их помощью точно воспроизводятся прозрачные области, особенно в области режущего края.



### Форма поставки

#### Импульсная транспа-масса

**IPS e.max Ceram Impulse Transpa** по 1 x 20 г

голубой	597000
коричнево-серый	597001
оранжево-серый	597002

## Специальная импульсная масса режущего края IPS e.max® Ceram Impulse Special Incisal

Специальная импульсная масса режущего края служит для усиления интенсивности области режущего края. Ее можно наносить промежуточным слоем между дентином и массой режущего края, а можно класть отдельным слоем.



### Форма поставки

#### Специальная импульсная масса режущего края

**IPS e.max Ceram Impulse Special Incisal** по 1 x 20 г

желтый	597004
серый	597005

## Импульсная масса режущего края Inter IPS e.max® Ceram Impulse Inter Incisal

Масса режущего края Inter – это специальная масса режущего края, которая используется при очень светлом оттенке режущего края или для усиления светлости области режущей трети, когда место сильно ограничено.



### Форма поставки

#### Импульсная масса режущего края Inter

**IPS e.max Ceram Impulse Inter Incisal** 1 x 20 г

бело-голубой	597006
--------------	--------



## Импульсная пришеечная транспа-масса IPS e.max® Ceram Impulse Cervical Transpa

С помощью этих окрашенных транспа-масс в пришеечной трети достигается эффект глубины цвета, присущий живым зубам. В отличие от традиционных транспа-масс, эти массы обладают повышенной флюоресцентностью.



## Ультрасветлые массы IPS e.max® Ceram Bleach BL

10 керамических масс для создания очень светлых реставраций. Плечевые массы и дип-дентины в двух, дентин в четырех новых цветах Bleach BL1 – BL4. Кроме того, в этой группе выпускается одна масса режущего края и одна корректировочная масса Add-On.



## Десневые массы IPS e.max® Ceram Gingiva

Двенадцать десневых керамических масс для создания «живой» десны, прежде всего при выполнении имплантологических работ. Пять десневых масс, которые могут быть использованы в сочетании с четырьмя интенсивными десневыми массами (Intensiv Gingiva) и тремя порошкообразными красителями Essence, в зависимости от пожеланий пациента. При работе с оксидом циркония используется десневой подслой IPS e.max Ceram ZirLiner Gingiva.



### Форма поставки

#### Импульсная пришеечная транспа-масса

##### IPS e.max Ceram Impulse Cervical Transpa по 1 x 20 г

желтый	597008
оранжево-розовый	597009
хаки	597010
оранжевый	597011

### Форма поставки

#### Плечевая масса

##### IPS e.max Ceram Bleach BL Margin по 1 x 20 г

BL1	602452
BL4	602453

#### Дип-дентин

##### IPS e.max Ceram Bleach BL Deep Dentin по 1 x 20 г

BL1	602454
BL4	602455

#### Дентин

##### IPS e.max Ceram Bleach BL Dentin по 1 x 20 г

BL1	602456
BL2	602457
BL3	602458
BL4	602459

#### Масса режущего края

##### IPS e.max Ceram Bleach BL Incisal BL 1 x 20 г 602460

#### Корректировочная масса

##### IPS e.max Ceram Bleach BL Add-On BL 1 x 20 г 602461

### Форма поставки

#### Десневой циркониевый подслой

##### IPS e.max Ceram ZirLiner Gingiva 1 x 5 г 605475

#### Красители

##### IPS e.max Ceram Essence по 1 x 5 г

20 розовый	605477
21 ягода	605478
22 баклажан	605479

#### Десневые массы

##### IPS e.max Ceram Gingiva по 1 x 20 г

1	605481
2	605482
3	605483
4	605484
5	605485

#### Интенсивные десневые массы

##### IPS e.max Ceram Intensive Gingiva по 1 x 20 г

1	605487
2	605488
3	605489
4	605490



## Порошкообразные красители IPS e.max® Ceram Essence

19 порошкообразных красителей Essence с эффектом «1 за 3», применяются для внутренних характеристик, смешивания с другими порошкообразными материалами IPS e.max Ceram и для окончательного наружного окрашивания поверхности реставрации. Порошок очень высокой дисперсности, в зависимости от цвета обладает флуоресцентностью в большей или меньшей степени.



### Форма поставки

#### Красители IPS e.max Ceram Essence по 1 x 5 г

01 белый	597013
02 кремовый	597014
03 лимон	597015
04 закат	597016
05 медь	597017
06 орех	597018
07 оливковый	597019
08 хаки	597020
09 изумрудный	597021
10 терракотовый	597022
11 красное дерево	597023
12 капучино	597024
13 эспрессо	597025
14 землистый	597026
15 профундо	597027
16 океан	597028
17 сапфир	597029
18 антрацит	597030
19 черный	597031

## Красители IPS e.max® Ceram Shade

- 5 красителей IPS e.max Ceram Shades в цветах А–D и Chromascop служат для окончательной корректировки цвета реставраций IPS e.max, а также используются при грунтовочном обжиге Wash.
- 2 красителя режущего края IPS e.max Ceram Shades Incisal в первую очередь предназначаются для полноанатомических реставраций (например, IPS e.max ZirPress). Служат для имитации режущего края и придают режущей трети оптическую прозрачность и эффект глубины.



### Форма поставки

#### Красители IPS e.max Ceram Shade по 1 x 3 г

0	597033
1	597034
2	597035
3	597036
4	597037
11	597038
12	597039



## Глазурь IPS e.max® Ceram Glaze

– Глазурь IPS e.max Ceram Glaze выпускается в уже зарекомендовавшей себя пастообразной форме, а также в виде порошка.

Глазурь наносится на все поверхности реставрации, облицованные материалом IPS e.max Ceram; благодаря облицовочному материалу готовая реставрация имеет достаточную флюоресценцию.



– Флюоресцентная глазурь IPS e.max Ceram Glaze FLUO точно так же выпускается в пастообразной форме и в виде порошка.

Флюоресцирующая глазурь применяется, прежде всего, на поверхностях, не облицованных материалом IPS e.max Ceram, либо на каркасном материале с низкой или отсутствующей флюоресцентностью, который моделируется в полной анатомической форме или частично редуцируется.



– Глазурь-спрей IPS e.max Ceram Glaze Spray  
Для быстрого и простого глазурования полноанатомических прессованных/фрезерованных или облицованных реставраций IPS e.max (нельзя использовать на блоках IPS e.max CAD в «голубом», некристаллизованном состоянии).



### Форма поставки

Пастообразная глазурь		
<b>IPS e.max Ceram Glaze Paste</b>	по 1 x 3 г	<b>597041</b>
Флюоресцентная пастообразная глазурь		
Glaze Paste FLUO		<b>597042</b>
Порошкообразная глазурь		
<b>IPS e.max Ceram Glaze Powder</b>	по 1 x 5 г	<b>597044</b>
Флюоресцентная порошкообразная глазурь		
Glaze Powder FLUO		<b>597045</b>
Глазурь-спрей IPS e.max Ceram		
<b>Glaze Spray</b>	1 x 120 мл (270 мл)	<b>609433AN</b>

## Корректировочные массы IPS e.max® Ceram Add-On

Корректировочные массы IPS e.max Ceram Add-On выпускаются в трех цветах. В зависимости от потребности можно выбрать цвет и опакость плечевой массы, дентина и массы режущего края. С помощью окрашенных корректировочных масс выполнять корректировки еще проще.



### Форма поставки

Корректировочная масса	
<b>IPS e.max Ceram Add-On</b>	по 1 x 20 г
Плечевая масса	<b>597047</b>
Дентин	<b>597048</b>
Масса режущего края	<b>597049</b>



## Моделировочная жидкость для циркониевого подслоя IPS e.max® Ceram ZirLiner Build-Up Liquid

Моделировочная жидкость для циркониевого подслоя IPS e.max Ceram ZirLiner Build-Up Liquid allround служит исключительно для замешивания порошка циркониевого подслоя IPS e.max Ceram ZirLiner. Жидкость придает подслою ZirLiner кремообразную и пластичную консистенцию и позволяет легко и эффективно наносить подслои. Если необходима другая консистенция, жидкость можно смешивать в произвольном соотношении с другими жидкостями IPS e.max Ceram.



### Форма поставки

Моделировочная жидкость IPS e.max Ceram ZirLiner Build-Up Liquid 1 x 60 мл	
allround	597050

## Моделировочная жидкость для плечевых масс IPS e.max® Ceram Margin Build-Up Liquid

Моделировочные жидкости для плечевых масс IPS e.max Ceram Margin Build-Up Liquid выпускаются в двух вариантах:

- жидкость allround Liquid многостороннего применения, консистенция подходит для традиционной работы с плечевыми массами с последующим подсушиванием.
- жидкость для техники гравировки (carving Liquid) характеризуется тем, что замешанный с ней порошок имеет очень короткое рабочее время. После высыхания порошок твердеет. Созданному таким образом плечу можно придать желаемую форму, «гравирюя» его подходящим инструментом.



### Форма поставки

Моделировочные жидкости для плечевых масс IPS e.max Ceram Margin Build-Up Liquid по 1 x 60 мл	
allround	597052
carving	597053





## Моделировочная жидкость IPS e.max® Ceram Build-Up Liquid

Моделировочные жидкости IPS e.max Ceram Build-Up Liquids выпускаются в двух вариантах:

- жидкость allround Liquid многостороннего применения, консистенция подходит для традиционной работы с последующим подсушиванием.
- порошки, замешанные с жидкостью soft Liquid, имеют укороченное рабочее время.



### Форма поставки

#### Моделировочные жидкости

**IPS e.max Ceram Build-Up Liquid по 1 x 60 мл**

allround	597055
soft	597056

#### Моделировочные жидкости

**IPS e.max Ceram Build-Up Liquid по 1 x 250 мл**

allround	605521
soft	605522

## Жидкость для глазури и красителей IPS e.max® Ceram Glaze and Stain Liquid

Жидкость для глазури и красителей IPS e.max Ceram Glaze and Stain Liquids выпускается в двух вариантах:

- жидкость allround Liquid многостороннего применения, консистенция подходит для традиционной работы. Порошок, замешанный с жидкостью allround, имеет укороченное рабочее время (примерно 1/2 дня).
- в противоположность предыдущей, жидкость longlife Liquid обеспечивает пастообразную консистенцию, и замешанный с ней порошок имеет более длительное рабочее время (примерно 1 неделю).



### Форма поставки

#### Жидкость для глазури и красителей

**IPS e.max Ceram Glaze and Stain Liquid по 1 x 15 мл**

allround	597058
longlife	597059

## Муфельная система IPS

Муфельная система IPS состоит из муфельного цоколя и ограничителя и служит для штифтования смоделированных реставраций. Для того, чтобы ее было легче отличать от муфельной системы IPS Empress, муфельная система IPS окрашена в серый цвет.

Муфельная система 100 г и 200 г применяется для IPS e.max Press, ZirPress и InLine PoM, 300 г – только для IPS ZirPress и IPS InLine PoM.

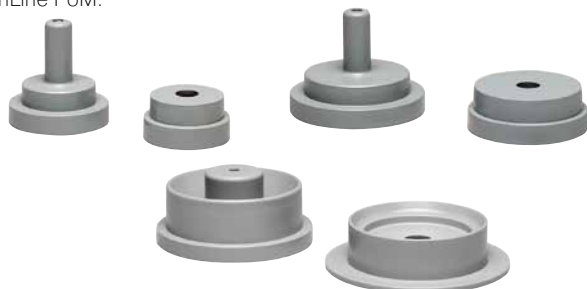

### Форма поставки

#### Муфельная система IPS

Муфельный цоколь  
Ограничитель

100 г	<b>3 x 1</b>	<b>597060</b>
200 г	<b>3 x 1</b>	<b>597061</b>
300 г	<b>1 x 1</b>	<b>614490</b>

## Силиконовые кольца IPS®

Силиконовые кольца применяются и для муфельной системы IPS Empress, и для муфельной системы IPS.



### Форма поставки

#### Силиконовое кольцо IPS Silicone Ring по 1 x

100 г	<b>590113 AN</b>
200 г	<b>590114 AN</b>
300 г	<b>614492</b>

## Стержень из оксида алюминия IPS Alox Plunger

С помощью стержня из оксида алюминия IPS керамическая заготовка в размягченном состоянии прессуется в полость опоки. Стержень имеет больший диаметр и несколько короче, чем стержень из оксида алюминия системы IPS Empress, а поэтому подходит исключительно только для муфельных систем IPS на 100 г и 200 г. Стержень имеет скругленную форму с обеих сторон, поэтому его можно применять для прессования с обеих сторон. Является изделием многоразового использования.



### Форма поставки

<b>Стержень из оксида алюминия IPS Alox Plunger</b>	<b>2 x</b>	<b>597062</b>
---	------------	---------------

## Сепаратор для стержня из оксида алюминия IPS Alox Plunger Separator

Сепаратор для стержня из оксида алюминия IPS Alox Plunger Separator препятствует прилипанию прессовочных заготовок к стержню во время процесса прессования и охлаждения в опоке. Холодный стержень помещается в выемку емкости с сепаратором и поворачивается. Порошок остается на поверхности и схватывается, образуя разделительный слой. Незначительного количества сепаратора полностью хватает для этой операции.



### Форма поставки

<b>Сепаратор для стержня из оксида алюминия IPS Alox Plunger Separator</b>	<b>1 x 200 мг</b>	<b>597063</b>
--	-------------------	---------------

## Цанги для заготовок IPS® Ingot Tongs

Цанги для заготовок IPS Ingot Tongs применяются для помещения нескольких заготовок для прессования в муфель на 300 г.



### Форма поставки

<b>Цанги для заготовок IPS Rohlingszange</b>	<b>1 x</b>	<b>614498</b>
--	------------	---------------

## Жидкость IPS e.max® Press Invex Liquid

Жидкость IPS e.max Press Invex (Investment-Ex) Liquid служит для размягчения реакционного слоя, возникающего во время прессования на каркасах IPS e.max Press и ZirPress.



### Форма поставки

<b>Жидкость IPS e.max Press Invex Liquid</b>	<b>1 x 1 л</b>	<b>597064</b>
--	----------------	---------------

<b>Емкость (пустая) IPS e.max Press Invex Dose</b>	<b>1 x</b>	<b>628336</b>
--	------------	---------------

<b>Жидкость IPS e.max Press Invex Liquid</b>	<b>1 x 50 мл</b>	<b>630539</b>
--	------------------	---------------

## Расцветки IPS e.max® Press/ IPS e.max® CAD

Расцветки материалов Press и CAD помогают при определении цвета. Образцы имеют цвет материала после прессования или кристаллизации, т.е. уже конечный цвет. Они служат для контроля цвета, а в случае реставраций из IPS e.max CAD их можно использовать дополнительно для контроля качества кристаллизации.



## Расцветки IPS e.max® Ceram

Расцветки IPS e.max Ceram являются неотъемлемой частью концепции материала.

Для естественного преломления света образцам дентиновой расцветки была придана анатомическая форма и созданы структуры на поверхности. Все остальные образцы имеют слегка клиновидную форму для лучшей иллюстрации полупрозрачности отдельных масс. Во избежание путаницы с расцветками других материалов (например, IPS d.SIGN, IPS InLine, SR Adoro) стержни и держатели расцветок IPS e.max Ceram имеют светло-серый цвет.



## Упаковка IPS e.max®

Бокс для материалов IPS e.max и порошковые вкладыши являются оптимальным средством для хранения материалов IPS e.max в лаборатории.



### Форма поставки

Расцветка IPS e.max Press HO/MO	1 x	597065
Расцветка IPS e.max CAD MO	1 x	597067
<b>Расцветка</b>		
IPS e.max Press / IPS e.max CAD LT	1 x	605523
<b>Расцветка</b>		
IPS e.max Press / IPS e.max CAD HT	1 x	613998

### Форма поставки

<b>Расцветки IPS e.max Ceram</b>	<b>по 1 x</b>	
Расцветка циркониевых подслоев IPS e.max Ceram ZirLiner		597069
Расцветка плечевых масс IPS e.max Ceram Margin Chromascope		597070
Расцветка плечевых масс IPS e.max Ceram Margin A-D		597071
Расцветка дип-дентинов IPS e.max Ceram Deep Dentin Chromascope		597072
Расцветка дип-дентинов IPS e.max Ceram Deep Dentin A-D		597073
Расцветка дентинов IPS e.max Ceram Dentin Chromascope		597275
Расцветка дентинов IPS e.max Ceram Dentin A-D		597276
Расцветка масс режущего края IPS e.max Ceram Incisal/Transpa		597074
Расцветка импульсных масс IPS e.max Ceram Impulse		597075
Расцветка красителей IPS e.max Ceram Essence		597076
Расцветка ультрасветлых цветов IPS e.max Ceram Bleach BL		602463
Расцветка десневых масс IPS e.max Ceram Gingiva		602464

### Форма поставки

#### Упаковка IPS e.max

Бокс для материалов малый IPS e.max Material-Box small (55 мм)	1 x	597483
Бокс для материалов средний IPS e.max Material-Box medium (80 мм)	1 x	597484
Вкладыш на 22 баночки 20 г IPS e.max Ceram Insert (for 22 refills)	1 x	597485
Вкладыш IPS e.max Ceram Shade Insert (для 16 Refills + 2 Liquids)	1 x	635843
Вкладыш IPS e.max Ceram Essence Insert (для 21 Refills + 2 Liquids)	1 x	635844
Вкладыш на 24 шт. IPS e.max Press/ZirPress Insert (for 24 refills)	1 x	607668
Вкладыш на 6 шт. IPS e.max CAD/ZirCAD Insert (for 6 refills)	1 x	614248

## Система IPS Empress®

20 лет назад керамика IPS Empress внесла коренные изменения в наши представления об обработке керамики и, благодаря многочисленным преимуществам лейцитной стеклокерамики, прежде всего, превосходной эстетичности, керамика IPS Empress по праву стала «золотым стандартом» в дентальном мире. Свыше 33 миллионов готовых реставраций IPS Empress свидетельствуют о безусловном успехе и высоком уровне качества этого материала. Наряду с уже зарекомендовавшей себя и полюбившейся техникой прессования в области цельнокерамических конструкций развивалась технология CAD/CAM. Система IPS Empress объединяет продукты для обеих этих технологий, поскольку наряду с IPS Empress Esthetic сегодня предлагаются блоки IPS Empress CAD для технологии CAD/CAM.



 Система IPS Empress		
ЗУБНЫЕ ТЕХНИКИ	ПОЛЬЗОВАТЕЛИ СИСТЕМЫ CAD/CAM	СТОМАТОЛОГИ
<p><b>IPS Empress Esthetic</b></p>  <p>Керамические реставрации, выполненные в лаборатории</p>	<p><b>IPS Empress CAD</b></p>  <p>Керамические реставрации, выполненные в лаборатории или в кабинете стоматолога</p>	<p><b>IPS Empress Direct</b></p>  <p>Прямые реставрации</p>

## Базовый набор IPS Empress® Esthetic Basic Kit

Базовый набор IPS Empress Esthetic Basic Kit содержит все заготовки, а также необходимые принадлежности. Базовый набор поставляется в боксе для материалов и по желанию может быть дополнен другими наборами IPS Empress.



### Форма поставки

Базовый набор		602466
<b>IPS Empress Esthetic Basic Kit</b>		
заготовки IPS Empress Esthetic E T1, E T2, E O1, E O2, E O3, E OC1, E TC0, E TC1, E TC2, E TC3, E TC4, E TC5	по 1 x 5	
цоколь муфельной системы; 100 г IPS Empress		1 x
цоколь муфельной системы; 200 г IPS Empress		1 x
силиконовое кольцо 100 г IPS Silicone Ring		1 x
силиконовое кольцо 200 г IPS Silicone Ring		1 x
стержень из оксида алюминия IPS Empress Alox Kolben		2 x
фиксирующая паста (текучая) IPS Object Fix Flow	1 x 10 мл	
контрольный шаблон 100 г IPS Sprue Guide		1 x
контрольный шаблон 200 г IPS Sprue Guide		1 x
универсальный трегер IPS UniTray		1 x
расцветка заготовок IPS Empress Esthetic Ingots		1 x

## Заготовки IPS Empress® Esthetic

Заготовки IPS Empress Esthetic выпускаются в 12 цветах и 7 различных степенях транслюцентности. Слегка окрашенные заготовки TC сводят к минимуму необходимость окрашивания и являются универсальными для всех показаний. Кроме того, существует шесть цветов, которые подходят для изготовления вкладок Inlay и виниров.



### Форма поставки

Заготовки IPS Empress Esthetic		по 1 x 5
E T1		574553
E T2		574554
E O1		574555
E O2		574556
E O3		599604
E TC1		574557
E TC2		574522
E TC3		574559
E TC4		574560
E TC5		574561
E TC0		574562
E OC1		574563
Заготовки IPS Empress Esthetic		по 2 x 5
E T1		574511
E T2		574512
E O1		574513
E O2		574514
E O3		599605
E TC1		574515
E TC2		574516
E TC3		574517
E TC4		574518
E TC5		574519
E TC0		574520
E OC1		574521

## Блоки IPS Empress® CAD for CEREC® and inLab® HT (High Translucency – высокая транслюцентность)

По причине своей высокой транслюцентности блоки HT идеально подходят для выполнения небольших реставраций (например, вкладки Inlay/Onlay), при изготовлении которых необходимо создать естественный эффект «хамелеон».



### Форма поставки

#### Блоки IPS Empress CAD for CEREC

Блоки IPS Empress CAD for CEREC and inLab HT Blocks Chromascop	по 1 x 5	
100 / 1 8		602484
200 / 1 8		602485
300 / 1 8		602486
100 / 1 10		602488
200 / 1 10		602489
300 / 1 10		602490
100 / 1 12		602492
200 / 1 12		602493
300 / 1 12		602494

#### Блоки IPS Empress CAD for CEREC

Блоки IPS Empress CAD for CEREC and inLab HT Blocks A-D	по 1 x 5	
A1 / 1 8		602500
A2 / 1 8		602501
A3 / 1 8		602502
A3.5 / 1 8		602503
B1 / 1 8		602504
B2 / 1 8		602505
B3 / 1 8		602506
C2 / 1 8		602507
D3 / 1 8		602508
A1 / 1 10		602510
A2 / 1 10		602511
A3 / 1 10		602512
A3.5 / 1 10		602513
B1 / 1 10		602514
B2 / 1 10		602515
B3 / 1 10		602516
C2 / 1 10		602517
D3 / 1 10		602518
A1 / 1 12		602520
A2 / 1 12		602521
A3 / 1 12		602522
A3.5 / 1 12		602523
B1 / 1 12		602524
B2 / 1 12		602525
B3 / 1 12		602526
C2 / 1 12		602527
D3 / 1 12		602528

## Блоки IPS Empress® CAD for CEREC® and inLab® LT (Low Translucency – низкая транслюцентность)

Эти блоки отличаются светлой тональностью и живым цветом, поэтому они идеально подходят для изготовления реставраций больших размеров.



### Форма поставки

#### Блоки IPS Empress CAD for CEREC

IPS Empress CAD for CEREC and inLab LT Blocks Chromascop	по 1 x 5	
100 / I 10		602531
200 / I 10		602532
300 / I 10		602533
100 / I 12		602535
200 / I 12		602536
300 / I 12		602537
100 / C 14		602539
200 / C 14		602540
300 / C 14		602541

#### Блоки IPS Empress CAD for CEREC

IPS Empress CAD for CEREC and inLab LT Blocks A-D	по 1 x 5	
A1 / I 10		602547
A2 / I 10		602548
A3 / I 10		602549
A3.5 / I 10		602550
B1 / I 10		602551
B2 / I 10		602552
B3 / I 10		602553
C2 / I 10		602554
D3 / I 10		602555
A1 / I 12		602557
A2 / I 12		602558
A3 / I 12		602559
A3.5 / I 12		602560
B1 / I 12		602561
B2 / I 12		602562
B3 / I 12		602563
C2 / I 12		602564
D3 / I 12		602565
A1 / C 14		602567
A2 / C 14		602568
A3 / C 14		602569
A3.5 / C 14		602570
B1 / C 14		602571
B2 / C 14		602572
B3 / C 14		602573
C2 / C 14		602574
D3 / C 14		602575

#### Блоки IPS Empress CAD for CEREC

IPS Empress CAD for CEREC and inLab LT Blocks Bleach BL	по 1 x 5	
BL1 / I 10		602577
BL2 / I 10		602578
BL3 / I 10		602579
BL4 / I 10		602580
BL1 / I 12		602582
BL2 / I 12		602583
BL3 / I 12		602584
BL4 / I 12		602585
BL1 / C 14		602587
BL2 / C 14		602588
BL3 / C 14		602589
BL4 / C 14		602590



## Мультиблоки IPS Empress® CAD for CEREC® and inLab® Multi Blocks

Мультиблоки имеют естественный переход цвета от дентина к режущему краю. Выпускаются в 5 ходовых цветах A-D и 2 цветах Bleach VL. Даже без индивидуальной характеристики эти блоки оптимальны для изготовления одиночных и частичных коронок, а также виниров.



### Форма поставки

#### Мультиблоки IPS Empress CAD for CEREC and inLab Multi Blocks по 1 x 5

BL1 / I12	607681
BL3 / I12	607682
A1 / I 12	602592
A2 / I 12	602593
A3 / I 12	602594
A3.5 / I 12	602595
B1 / I 12	602596
BL1 / C14	607683
BL3 / C14	607684
A1 / C 14	602598
A2 / C 14	602599
A3 / C 14	602600
A3.5 / C 14	602601
B1 / C 14	602602
BL1 / C 14 L	607672
BL3 / C 14 L	607673
A1 / C 14 L	602604
A2 / C 14 L	602605
A3 / C 14 L	602606
A3.5 / C 14 L	602607
B1 / C 14 L	602608

## Универсальные красители IPS Empress® Universal Shades

Универсальные красители IPS Empress Universal Shades выпускаются в 9 цветах А–D и 15 цветах Chromascop. Они применяются для точного воспроизведения цвета по расцветкам А–D и Chromascop.



### Форма поставки

#### Универсальные красители

IPS Empress Universal Shade Chromascop	по 1 x 3 г
110 / 120	562457
130	562462
140 / 210	562458
220 / 230	562459
240	562463
310	562464
320	562465
330	562466
340	562467
410 / 420	562460
430 / 440	562461
510	562468
520	562469
530	562470
540	562471

#### Универсальные красители

IPS Empress Universal Shade A–D	по 1 x 3 г
A1	562472
A2 / A3 / A3,5	562473
A4	562474
B1	562475
B2 / B3 / B4	562476
C1 / C2	562477
C3 / C4	562478
D2 / D3	562479
D4	562480

## Универсальные красители режущего края IPS Empress® Universal Shades Incisal

Две пасты особенно хорошо подходят для полноанатомических реставраций. Они служат для оформления режущего края и придают инцизальной трети оптическую прозрачность и глубину.



### Форма поставки

#### Универсальные красители режущего края

IPS Empress Universal Shade Incisal	по 1 x 3 г
I1	602471
I2	602472

## Универсальные красители IPS Empress® Universal Stains

Эти интенсивные красители выпускаются в 14 различных цветах. Они используются для создания различных эффектов. С помощью трех дополнительных цветов (базовый синий, базовый красный и базовый желтый) можно индивидуально создавать оттенки цветов.



### Форма поставки

#### Универсальные красители

IPS Empress Universal Stains	по 1 x 1 г	
белый		<b>562481</b>
черный		<b>562482</b>
красное дерево		<b>562483</b>
хаки		<b>562484</b>
оранжевый		<b>562485</b>
серый		<b>562486</b>
ваниль		<b>562487</b>
имитация трещины		<b>562488</b>
оливковый		<b>562489</b>
желтый		<b>562490</b>
базовый синий		<b>562491</b>
базовый желтый		<b>562492</b>
базовый красный		<b>562493</b>
темно-бордовый		<b>562494</b>

## Универсальная глазуровочная паста IPS Empress® Universal Glaze Paste и Универсальная жидкость для глазури и красителей Glaze and Stain Liquid

Универсальная глазуровочная паста служит для глазурования всех реставраций IPS Empress (Esthetic и CAD).

Универсальная жидкость для глазури и красителей служит для регулирования консистенции универсальных красителей IPS Empress Universal Shade, IPS Empress Universal Stains и глазури IPS Empress Universal Glaze.



### Форма поставки

#### Универсальная глазуровочная паста

**IPS Empress Universal Glaze Paste** 1 x 3 г **562495**

#### Универсальная жидкость для глазури и красителей

**IPS Empress Universal Glaze and Stain Liquid** 1 x 15 мл **562496**

## Универсальная глазурь-спрей IPS Empress® Universal Glazespray

Служит для быстрого и простого глазурования полноанатомических (индивидуализированных) реставраций IPS Empress (Esthetic и CAD). Используется также для глазурования реставраций, облицованных массами IPS Empress Esthetic Veneer.

### Форма поставки

Универсальная глазурь-спрей  
IPS Empress

**Universal Glaze Spray 1 x 120 мл (270 мл) 609432AN**



## Набор IPS Empress® Veneer Kit

Набор IPS Empress Veneer Kit объединяет ходовые пасты Wash и облицовочные массы (техника редуцирования Cut-Back) для реставраций IPS Empress (Esthetic и CAD). С помощью паст Wash создается превосходное равномерное соединение с редуцированной реставрацией. Лейцитные массы для наслоения имеют флюоресцентность, схожую с флюоресцентностью режущего края живого зуба, и естественную опалесцентность.



### Форма поставки

<b>Набор IPS Empress Veneer Kit</b>		<b>602467</b>
Пасты Wash IPS Empress Esthetic Veneer Wash-Pasten	по 1 x 1 г	
нейтральный, Low Value, High Value, ММ светло-лососевый, ММ желто-оранжевый, ММ красно-оранжевый		
Опаловая масса режущего края IPS Empress Esthetic Veneer Incisal Opal	по 3 x 20 г	
low translucent – низкая транслюцентность, medium translucent – средняя транслюцентность, high translucent – высокая транслюцентность		
Масса режущего края IPS Empress Esthetic Veneer Incisal белый	1 x 20 г	
Транспа-масса IPS Empress Esthetic Veneer Transpa нейтральный, голубой	по 1 x 20 г	
Корректировочная масса IPS Empress Add-On 770°C/1418°F	1 x 20 г	
Моделировочная жидкость IPS Empress Esthetic Veneer Build-Up Liquid	1 x 60 мл	
Универсальная глазуровочная паста IPS Empress Universal Glaze Paste	1 x 3 г	
Универсальная жидкость для глазури и красителей IPS Empress Universal Glaze and Stain Liquid	1 x 15 мл	
Фиксирующая паста (текучая) PS Object Fix Flow	1 x 10 мл	
расцветка IPS Empress Esthetic Veneer	1 x	
Пинцет	1 x	
Моделировочная кисточка	1 x	

## Пасты Wash IPS Empress® Esthetic Veneer Wash-Pasten

С помощью шести стандартных паст Wash создается индивидуальная характеристика прессованных/редуцированных реставраций. Идеальное соответствие цветовых нюансов позволяет создавать реставрации на высочайшем эстетическом уровне. С помощью пяти модификаторов Wash-Paste Modifiers (медь, оранжевый, небесный синий, базовый желтый, базовый красный) можно индивидуально окрасить шесть стандартных паст Wash.



### Форма поставки

<b>Пасты Wash IPS Empress Esthetic Veneer Wash Pasten</b>		<b>по 1 x 1 г</b>
нейтральный		<b>579406</b>
low value		<b>579407</b>
high value		<b>579408</b>
ММ светло-лососевый		<b>579409</b>
ММ желто-оранжевый		<b>579410</b>
ММ красновато-оранжевый		<b>579411</b>
Модификатор Modifier медь		<b>579412</b>
Модификатор Modifier оранжевый		<b>579413</b>
Модификатор Modifier небесный синий		<b>579414</b>
Модификатор Modifier базовый желтый		<b>579415</b>
Модификатор Modifier базовый красный		<b>579416</b>

## Опаловая масса режущего края IPS Empress® Esthetic Veneer Incisal Opal

Опаловые массы предлагаются в трех степенях транслюцентности (low/низкая, medium/средняя и high/высокая).



### Форма поставки

**Опаловая масса режущего края по 1 x 20 г**  
**IPS Empress Esthetic Veneer Incisal Opal**

Низкая транслюцентность (low translucent)	579388
Средняя транслюцентность (medium translucent)	579389
Высокая транслюцентность (high translucent)	579390

## Масса режущего края IPS Empress® Esthetic Veneer Incisal

Массы режущего края Incisal представлены в шести цветовых оттенках (белый, серый, оранжевый, кромки, желтый, оранжево-розовый) и служат для дополнительной характеристики области режущего края.



### Форма поставки

**Массы режущего края**  
**IPS Empress Esthetic Veneer Incisal по 1 x 20 г**

белый	579391
серый	579392
оранжевый	579393
кромки	579394
желтый	579397
оранжево-розовый	579398

## Модификатор цвета IPS Empress® Esthetic Veneer Chroma Modifier

Усиливает глубину цвета прессованных/редуцированных реставраций, выпускается в цветах 110/A1 и 210/A3.



### Форма поставки

**Модификатор цвета**  
**IPS Empress Esthetic Veneer Chroma Modifier по 1 x 20 г**

110/A1	579395
210/A3	579396

## Осветлитель IPS Empress® Esthetic Veneer Brightener

Используется для повышения светлой тональности реставрации.



### Форма поставки

**Осветлитель**  
**IPS Empress Esthetic Veneer Brightener 1 x 20 г 579399**

## Прозрачные массы IPS Empress® Esthetic Veneer Transparent

Окрашенные прозрачные массы выпускаются в двух цветовых оттенках (голубой и нейтральный).



### Форма поставки

#### Прозрачные массы

**IPS Empress Esthetic Veneer Transpa** по 1 x 20 г

голубой	579400
нейтральный	579401

## Корректировочная масса IPS Empress® Add-On 770°C / 1418°F

Низкотемпературная корректировочная масса для последующих корректировок, например, аппроксимальных и окклюзионных контактных пунктов на реставрациях:

- IPS Empress Esthetic
- IPS Empress, выполненных техникой наслоения



### Форма поставки

#### Корректировочная масса

**IPS Empress Add-On 770°C/1418°F** 1 x 20 г 564080

## Моделировочная жидкость IPS Empress® Esthetic Veneer Build-Up Liquid

Моделировочная жидкость служит для замешивания облицовочных масс IPS Empress Esthetic Veneer и корректировочной массы IPS Empress Add-On 770 °C/1418 °F.



### Форма поставки

#### Моделировочная жидкость

**IPS Empress Esthetic Veneer**

**Build-Up Liquid** 1 x 60 мл 579405

## Муфельная система IPS Empress®

Муфельная система служит для штифтования смоделированных реставраций. Муфельная система на 100 г применяется для одиночных реставраций, муфельная система на 200 г – для нескольких одиночных реставраций. По причине различных диаметров заготовок для прессования и стержней из оксида алюминия муфельная система IPS Empress подходит только для материалов системы IPS Empress System.



## Силиконовые кольца IPS® Silicone Ring

- IPS Силиконовое кольцо на 100 г для муфельной системы IPS Empress и IPS e.max, 100 г
- IPS Силиконовое кольцо на 200 г для муфельной системы IPS Empress и IPS e.max, 200 г



## Стержень из оксида алюминия IPS Empress® Alox Plunger

С помощью стержня из оксида алюминия IPS Empress керамическая заготовка в размягченном состоянии прессуется в полость опоки. Стержень имеет меньший диаметр и несколько длиннее, чем стержень из оксида алюминия системы IPS e.max, а поэтому подходит исключительно только для муфельных систем IPS Empress.



## Одноразовый поршень IPS Empress® One-Way Plunger

С помощью одноразового поршня керамическая заготовка IPS Empress Esthetic в размягченном состоянии прессуется в полость опоки. Одноразовые поршни IPS Empress-One-Way Plunger предназначены для одноразового применения. Они работают и с системой на 100 г, и с системой на 200 г.



### Форма поставки

#### Муфельная система IPS Empress Investment Ring System

Цоколь	3 x	
Ограничитель паковки	3 x	
100 г		554034
200 г		554035

### Форма поставки

#### Силиконовое кольцо IPS Silicone Ring по 1 x

Малое	590113AN
Большое	590114AN

### Форма поставки

#### Стержень из оксида алюминия

IPS Empress Alox Plunger	2 x	554070
--------------------------	-----	--------

### Форма поставки

#### Одноразовый поршень

IPS Empress One-Way Plunger	50 x	614500
-----------------------------	------	--------



## Расцветка IPS Empress® Esthetic

Эта расцветка позволяет определить цвет реставрации IPS Empress Esthetic еще до прессования. Шаблоны показывают цвет соответствующей заготовки после прессования. Во избежание перекрестной инфекции между пациентами отдельные пластинки, а также всю расцветку можно автоклавируют.



### Форма поставки

#### Расцветка заготовок

**IPS Empress Esthetic Ingots** 1 x 579403

#### Расцветка

**IPS Empress Esthetic Veneer** 1 x 579404

## Расцветка IPS Empress® CAD HT/LT A-D/ BL

Расцветка показывает цвета материалов IPS Empress CAD, выпускаемых в цветах A-D и Bleach BL.



### Форма поставки

**Расцветка IPS Empress CAD HT/LT A-D/BL** 1 x 603418

## Упаковка IPS Empress®

Бокс для материалов IPS Empress и поролоновые вкладыши являются оптимальным средством для хранения материалов IPS Empress в лаборатории и клинике.



### Форма поставки



#### Упаковка IPS Empress

Бокс для материалов малый  
**IPS Empress Material-Box small (55 мм)** 602990

Вкладыш IPS Empress Esthetic Ingot Insert 1 x 30 602989

Вкладыш на 15 шт. IPS Empress  
**CAD Block Insert (for 15 Refills)** 1 x 602988

Вкладыш на 21 шт.  
IPS Empress Universal Shade/Stains Insert  
(for 21 Refills) 1 x 609450

Паковочная масса	IPS Empress		IPS e.max		IPS InLine
	IPS Empress Cosmo	IPS Empress Esthetic	IPS e.max Press	IPS e.max ZirPress	IPS InLine PoM
<b>Температура прессования</b>	900 °C	1075 °C	915–930 °C	900–910 °C	940–950 °C
<b>IPS PressVEST</b>					
	<b>Порошок</b> – 2,5 кг 595592AN – 5 кг 595594AN	<b>Жидкость</b> – 500 мл 595588 – 1 л 595589	✓	✓	✓
<b>IPS PressVEST Speed</b>					
	<b>Порошок</b> – 2,5 кг 595590AN – 5 кг 595591AN	<b>Жидкость</b> – 500 мл 595586 – 1 л 595587	✓	–	✓
<b>IPS Empress Esthetic Speed</b>					
	<b>Порошок</b> – 2,5 кг 579309AN	<b>Жидкость</b> – 500 мл 579308	–	✓	–

## Паковочная масса IPS Empress® Esthetic Speed

Новая фосфатная паковочная масса IPS Empress Esthetic Speed позволяет получить превосходные результаты прессования в короткие сроки. С помощью быстро нагреваемой паковочной массы изготавливаются вкладки Inlay, Onlay, виниры и коронки высокой точности из материала IPS Empress Esthetic.

### Форма поставки

#### Паковочная масса IPS Empress Esthetic Speed

Порошок	1 x 2,5 кг	579309
Жидкость	1 x 0,5 л	579308

## Жидкость для паковочной массы IPS Empress® Esthetic Speed

Служит для замешивания только паковочной массы IPS Empress Esthetic Speed.



## IPS® PressVEST

IPS PressVEST – это оптимизированная фосфатная паковочная масса для традиционного (ночного) метода нагрева. Позволяет достичь точных результатов прессования и может быть использована для прессования в печах EP 500, EP 600, EP 600 Combi, а также Programat EP 3000 и Programat EP 5000 со следующими керамическими массами для прессования фирмы Ivoclar Vivadent:

- IPS e.max Press
- IPS e.max ZirPress
- IPS Empress Esthetic
- IPS Empress Cosmo
- IPS InLine PoM (Press-on-Metal керамика для напрессовывания на металл)

Паковочную массу IPS PressVEST нельзя использовать для модельного литья и техники наложения IPS Empress из-за слишком высокой температуры.



### Форма поставки

#### IPS PressVEST

Порошок	1 x 2,5 кг	595592AN
	1 x 5 кг	595594AN
Жидкость	1 x 0,5 л	595588
	1 x 1 л	595589

## IPS® PressVEST Speed

IPS PressVEST Speed – это фосфатная паковочная масса для быстрого метода нагрева (в течение дня). Паковочная масса может быть использована для прессования в печах EP 500, EP 600, EP 600 Combi, а также Programat EP 3000 и Programat EP 5000 со следующими керамическими массами для прессования фирмы Ivoclar Vivadent:

- IPS e.max Press
- IPS e.max ZirPress
- IPS Empress Cosmo
- IPS InLine PoM (Press-on-Metal Keramik)

Паковочную массу IPS PressVEST Speed нельзя использовать для модельного литья из-за слишком высокой температуры.



### Форма поставки

#### IPS PressVEST Speed

Порошок	1 x 2,5 кг	595590AN
	1 x 5 кг	595591AN
Жидкость	1 x 0,5 л	595586
	1 x 1 л	595587

# IPS Ivocolor

## Универсальная система красителей для любой керамики

IPS Ivocolor система универсальных красителей и глазури для индивидуального окрашивания и характеристики керамических материалов. Ассортимент красителей скоординирован с пресс-, CAD – и облицовочной керамикой Ivoclar Vivadent, а также оксидом циркония от Wieland Dental и может применяться независимо от КТР керамики.

### Пастообразные красители IPS Ivocolor Shade подходят для всех материалов цветовой системы A – D:

- 9 идеально скоординированных дентиновых красителей IPS Ivocolor Shade Dentin гарантируют высокую эффективность индивидуализации реставраций
- 3 красителя режущего края IPS Ivocolor Shade Incisal для естественного внешнего вида режущего края
- Простота применения и однородный цвет благодаря новой формуле геля
- Особенно подходит для индивидуализации монолитных реставраций
- Различные уровни флуоресценции, в зависимости от цвета



### Красители IPS Ivocolor Essence предоставляют простор в индивидуализации реставраций:

- Тонкоизмельченные стеклопорошки для однородного окрашивания
- 23 порошка на выбор, в ассортименте IPS Ivocolor Essence представлены цвета для любых запросов
- Вариативность способов обработки благодаря порошковым формам поставки
- Специально разработанный флюид для пастообразной консистенции
- Различные уровни флуоресценции, в зависимости от цвета

### Глазурь IPS Ivocolor Glaze для надежных результатов обжига и точности цвета:

- Высокий блеск достигается всего за один обжиг
- Стабильный блеск, независимо от керамической основы (например, cut-back)
- Нет миграции в серый или белый цвет
- Глазури как флуоресцентный эффект, так и без
- Выпускается в форме порошка и пасты

#### Форма поставки

### Стартовый набор красителей IPS Ivocolor Starter Kit

667649

Краситель IPS Ivocolor Essence, белый, кремовый, красное дерево, антрацит, базовый красный	по 1x1,8г
Дентиновый краситель IPS Ivocolor Shade Dentin, SD1, SD2; SD4	по 1x 3 г.
Краситель режущего края IPS Ivocolor Shade Incisal, SI1; SI3,	по 1x 3 г.
Порошкообразная глазурь IPS Ivocolor Glaze Powder	по 1x1,8г
Пастообразная глазурь IPS Ivocolor Glaze Paste	по 1x 3 г.
Жидкость IPS Ivocolor Mixing Liquids универсальная (allround)	по 1x 15 мл
Расцветка IPS Ivocolor Shade Guide Essence	1x
Расцветка IPS Ivocolor Shade Guide Shade	1x

### Набор красителей

#### IPS Ivocolor Essence Kit

667650

Краситель IPS Ivocolor Essence, белый, кремовый, лимонный, красное дерево, закат, антрацит, медный, ореховый, оливковый, хаки, терракотовый, капучино, эспрессо, терра, профундо, океан, сапфировый, черный, розовый, коралловый, базовый красный, базовый желтый, базовый голубой	по 1x1,8г
Порошкообразная глазурь IPS Ivocolor Glaze Powder	по 1x 5 г.
Порошкообразная глазурь FLUO IPS Ivocolor Glaze Powder FLUO	по 1x 5г.
Расцветка IPS Ivocolor Shade Guide Essence	

### Набор IPS Ivocolor Shade Kit

667651

Дентиновый краситель IPS Ivocolor Shade Dentin, SD0; SD1; SD2; SD3, SD4; SD5; SD6; SD7; SD8	по 1x 3 г.
Краситель режущего края IPS Ivocolor Shade Incisal, SI1; SI3; SI3	по 1x 3 г.
Пастообразная глазурь IPS Ivocolor Glaze Paste	по 1x 9г.
Пастообразная глазурь IPS Ivocolor Glaze Paste FLUO	по 1x 9г.
Жидкость IPS Ivocolor Mixing Liquids (allround)	по 1x 15 мл
Жидкость IPS Ivocolor Mixing Liquids (longlife)	по 1x 15 мл
Расцветка IPS Ivocolor Shade Guide Shade	1x

Краситель IPS Ivocolor Essence		по 1x1,8 г
E 01	белый	<b>667652</b>
E 02	кремовый	<b>667653</b>
E 03	лимонный	<b>667654</b>
E 04	закат	<b>667655</b>
E 05	медный	<b>667656</b>
E 06	ореховый	<b>667657</b>
E 07	оливковый	<b>667658</b>
E 08	хаки	<b>667659</b>
E 09	терракотовый	<b>667660</b>
E 10	красное дерево	<b>667661</b>
E 11	капучино	<b>667662</b>
E 12	эспрессо	<b>667663</b>
E 13	терра	<b>667664</b>
E 14	профундо	<b>667665</b>
E 15	океана	<b>667666</b>
E 16	сапфировый	<b>667666</b>
E 17	антрацит	<b>667668</b>
E 18	черный	<b>667669</b>
E 19	розовый	<b>667670</b>
E 20	коралловый	<b>667671</b>
E 21	базовый красный	<b>667672</b>
E 22	базовый желтый	<b>667673</b>
E 23	базовый голубой	<b>667674</b>

Дентиновый краситель IPS Ivocolor Shade Dentineno		1x 3 г
SD0		<b>667675</b>
SD1		<b>667676</b>
SD2		<b>667677</b>
SD3		<b>667678</b>
SD4		<b>667679</b>
SD5		<b>667680</b>
SD6		<b>667681</b>
SD7		<b>667682</b>

Краситель режущего края IPS Ivocolor Shade Incisal		по 1x 3 г
SI1		<b>667683</b>
SI2		<b>667684</b>
SI3		<b>667685</b>
Порошкообразная глазурь		
IPS Ivocolor Glaze Powder по 1x1,8 г		<b>667686</b>
Порошкообразная глазурь		
IPS Ivocolor Glaze Powder по 1x5 г		<b>667688</b>
Порошкообразная глазурь		
IPS Ivocolor Glaze Powder FLUO по 1x1,8 г		<b>667687</b>
Порошкообразная глазурь		
IPS Ivocolor Glaze Powder FLUO по 1x5 г		<b>667689</b>
Пастообразная глазурь		
IPS Ivocolor Glaze Paste по 1x 3 г.		<b>667690</b>
Пастообразная глазурь		
IPS Ivocolor Glaze Paste по 1x 9 г.		<b>667692</b>
Пастообразная глазурь		
IPS Ivocolor Glaze Paste FLUO по 1x 3 г.		<b>667691</b>
Пастообразная глазурь		
IPS Ivocolor Glaze Paste FLUO по 1x 9 г.		<b>667693</b>
Жидкость		
IPS Ivocolor Mixing Liquid allround по 1x15 мл		<b>667694</b>
Жидкость		
IPS Ivocolor Mixing Liquid longlife по 1x15мл		<b>667695</b>
Краситель		
IPS Ivocolor Essence Fluid по 1x15мл		<b>667696</b>
Расцветка		
IPS Ivocolor Shade Guide Essence 1x		<b>668544</b>
Расцветка		
IPS Ivocolor Shade Guide Shade 1x		<b>668575</b>

## Контрольный шаблон IPS® Sprue Guide

С помощью контрольного шаблона IPS Sprue Guide проверяется правильность штифтования объектов прессования на цоколе муфельной системы.

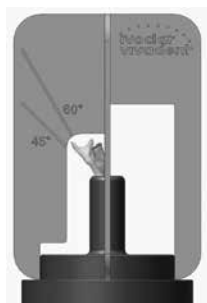

### Форма поставки

Контрольный шаблон IPS Sprue Guide		
100 г	1 x	598993
200 г	1 x	598994
300 г	1 x	613780

## Универсальный трегер IPS® UniTray

IPS UniTray – это универсальный трегер для обжига, который сконструирован таким образом, что на него можно помещать объекты для обжига или заготовки для прессования и вспомогательные средства для прессования с обеих сторон. При использовании трегера IPS UniTray в керамической печи для позиционирования реставраций применяются прилагающиеся металлические пины.



### Форма поставки

IPS UniTray		602231
IPS UniTray	1 x	
Металлический штифт А	4 x	
Металлический штифт В	4 x	
Металлический штифт С	4 x	

## Муфельная система IPS®

Муфельная система IPS состоит из муфельного цоколя и ограничителя и служит для штифтования смоделированных реставраций. Для того, чтобы ее было легче отличать от муфельной системы IPS Empress, муфельная система IPS окрашена в серый цвет.

Муфельная система 100 г и 200 г применяется для IPS e.max Press, ZirPress и InLine PoM, 300 г – только для IPS ZirPress и IPS InLine PoM.

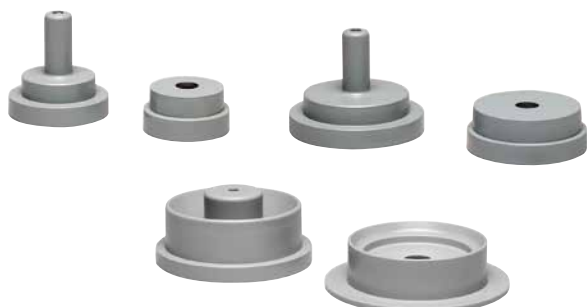

### Форма поставки

Муфельная система IPS		
Муфельный цоколь		
Ограничитель		
100 г		597060
200 г		597061
300 г		614490

## Силиконовые кольца IPS®

Силиконовые кольца применяются и для муфельной системы IPS Empress, и для муфельной системы IPS.



### Форма поставки

Силиконовое кольцо IPS Silicone Ring	по 1 x	
100 г		590113 AN
200 г		590114 AN
300 г		614492

## Муфельная цанга IPS® Investment Ring Tong

Муфельная цанга создана для надежной и безопасной работы с опоккой. Кроме того, она нужна для введения заготовок для прессования и стержней из оксида алюминия Alox Plunger в опокку перед прессованием.



### Форма поставки

Муфельная цанга	1 x	554073
-----------------	-----	--------

## Пинцет



### Форма поставки

Пинцет	1 x	554069
--------	-----	--------

## Шпатель IPS® Spatula

Шпатель IPS Spatula применяется при обработке соединительной стеклокерамики IPS e.max CAD Crystall./Connect во время процесса соединения в технике CAD-on. Кроме того, он служит для применения обжиговой пасты IPS Object Fix Putty (Single Dose).



### Форма поставки

Шпатель IPS Spatula	1 x	635529
---------------------	-----	--------

## Кисточки для моделирования

Моделировочные кисточки из щетины красной куницы используются для наслоения керамических масс. Размеры 00, 0, 1, 2, 4, 6, 10, G2, G4



### Форма поставки

<b>Набор моделировочных кисточек</b>		<b>530381</b>
Моделировочные кисточки	9 x	
(Размеры: 00, 0, 1, 2, 4, 6, 10, G2, G4)		
<b>Моделировочные кисточки Refill</b>	по 1 x	
00		530382
0		530383
1		530384
2		530385
4		530386
6		530387
10		530388
G2		530389
G4		530390

## Культевой материал IPS® Natural Die Material

Светоотверждаемый культевой материал IPS Natural Die Material имитирует цвет препарированного зуба, создавая оптимальную основу для естественной передачи цвета при изготовлении цельнокерамических реставраций.

Выпускается в 9 цветах, предусматривающих все возможные оттенки культы, начиная с ультрасветлого цвета для имитации культы отбеленных зубов (ND 1) и цвета для имитации вторичного дентина, имеющего высокую насыщенность (ND 6), и заканчивая цветом для имитации культы сильно измененных в цвете / девитальных зубов (ND 9).



### Форма поставки

<b>Набор IPS Natural Die Material Kit</b>		<b>597078</b>
Культевые материалы IPS Natural Die Material ND 1, ND 2, ND 3, ND 4, ND 5, ND 6, ND 7, ND 8, ND 9	по 1 x 8 г	
Сепаратор IPS Natural Die Material Separator	1 x 20 мл	
Штопфер IPS Stopfer	8 x 10	
Держатель IPS Stumpfdorne	8 x 10	
Универсальная ручка	2 x	
Расцветка культевых материалов IPS Natural Die Material	1 x	
<b>IPS Natural Die Material Refill</b>	по 1 x 8 г	
ND1		<b>597080</b>
ND2		<b>597081</b>
ND3		<b>597082</b>
ND4		<b>597083</b>
ND5		<b>597084</b>
ND6		<b>597085</b>
ND7		<b>597086</b>
ND8		<b>597087</b>
ND9		<b>597088</b>
<b>Сепаратор IPS Natural Die Material Separator Refill</b>	1 x 20 мл	<b>597089</b>

## IPS® Natural Die Material Kit Promo



### Форма поставки

<b>IPS Natural Die Material Kit Promo</b>		<b>638177</b>
IPS Natural Die Material Kit (597078)	1 x	
Расцветка IPS Natural Die Material	4 x	

## Расцветка культевых материалов IPS® Natural Die Material

Расцветка помогает определить цвет культы после препарирования.

Во избежание перекрестной инфекции между пациентами отдельные пластинки, а также всю расцветку можно автоклави-ровать.



### Форма поставки

<b>Расцветка культевых материалов IPS Natural Die Materia</b>	1 x	<b>597090</b>
---	-----	---------------



## Фиксирующая паста IPS® Object Fix Flow (текучая) IPS® Object Fix Putty (вязкая)

IPS Object Fix – это вспомогательные пасты различной вязкости для фиксации цельнокерамических реставраций при обжиге и кристаллизации. Эта паста используется для удобного позиционирования реставраций на металлическом опорном штифте из нитрида кремния или прямо на трегере из нитрида кремния. Благодаря оптимальной консистенции, пасты просто наносить, а после проведения обжига легко удалять.



### Форма поставки

#### Фиксирующая паста IPS Object Fix

Текучая Flow	<b>1 x 10 мл 605525AN</b>
Вязкая Putty	<b>1 x 10 г 605526 AN</b>

## Протравливающий гель IPS® Ceramic Etching Gel

Протравливающий гель IPS Ceramic Etching Gel служит для создания ретенционной поверхности при фиксации реставраций композитами. Он существенно усиливает силу адгезии между фиксирующим композитом и керамической поверхностью.



### Форма поставки

#### Набор IPS Ceramic Etching Gel Kit **531550**

Протравливающий гель	
IPS Ceramic Etching Gel	<b>1 x 5 мл</b>
Нейтрализующий порошок	<b>1 x 30 г</b>
Дозировочная ложка	<b>1 x</b>

#### Refill

Протравливающий гель		
IPS Ceramic Etching Gel	<b>1 x 5 мл</b>	<b>531548</b>
Нейтрализующий порошок	<b>1 x 30 г</b>	<b>531549</b>

## Monobond Plus

Универсальный однокомпонентный бондинг для создания адгезивного соединения между фиксирующим композитом (например, материалами линий Variolink или Multilink) и всеми реставрационными материалами для не прямых реставраций (стеклокерамика и оксидная керамика, металл, композиты, усиленные волокном).



### Форма поставки

**Заказ на Monobond Plus может быть размещен у официальных дилеров клинической продукции Ivoclar Vivadent Clinical.**

## Total Etch

Для подготовки препарации к адгезивной фиксации реставраций IPS Empress CAD применяется протравливающий гель Total Etch. Это гель 37%-ной фосфорной кислоты для протравливания эмали и подготовки дентина в процессе адгезивной фиксации реставраций из цельной керамики.



### Форма поставки

**Заказ на Total Etch может быть размещен у официальных дилеров клинической продукции Ivoclar Vivadent Clinical.**

## Excite® DSC

Excite DSC – это однокомпонентный адгезив двойного отверждения для адгезивной фиксации безметалловых конструкций, корневых штифтов и культей.



### Форма поставки

**Заказ на Excite DSC может быть размещен у официальных дилеров клинической продукции Ivoclar Vivadent Clinical.**

## Syntac® и Heliobond

Syntac – это давно зарекомендовавший себя многокомпонентный адгезив. Адгезивная связь создается последовательным нанесением праймера Syntac Primer, адгезива Syntac Adhesive и Heliobond.



### Форма поставки

**Заказ на Syntac и Heliobond может быть размещен у официальных дилеров клинической продукции Ivoclar Vivadent Clinical.**

## Variolink® N

Композитная система для фиксации двойного (светового и химического) отверждения



### Показания:

- адгезивная фиксация реставраций из керамики, керамика/ FRC и композитных реставраций (вкладок Inlay/Onlay, коронок, мостовидных протезов и виниров)

### Преимущества:

- Variolink N выпускается в 4 различных цветах и двух степенях прозрачности
- Высокая рентгеноконтрастность
- Высокая эстетика результатов

### Цвета:

Прозрачный, желтый, белый, ультрасветлый Bleach XL, Катализатор выпускается в двух цветах (Прозрачный, Желтый) и двух консистенциях (низкой и высокой вязкости).

### Форма поставки

**Заказ на Variolink N может быть размещен у официальных дилеров клинической продукции Ivoclar Vivadent Clinical.**

## Multilink® Automix

Самоотверждаемый фиксирующий композит с опциональной возможностью световой полимеризации для адгезивной фиксации не прямых реставраций из металла, цельной керамики и металлокерамики, а также композитов.



### Форма поставки

**Заказ на Multilink Automix может быть размещен у официальных дилеров клинической продукции Ivoclar Vivadent Clinical.**

## Multilink® Speed

Самоадгезивный, самоотверждающийся композитный цемент с опцией световой полимеризации, что позволяет облегчить и ускорить процедуру фиксации. Исключается необходимость кондиционирования фосфорной кислотой и бондинга.



### Показания:

Постоянная фиксация не прямых реставраций, изготовленных из:

- Металла и металлокерамики
- Высокопрочной цельной керамики (оксида циркония, дисиликата лития, оксида алюминия)
- Стекловолоконные конструкции (корневые штифты)

### Преимущества:

- Нет необходимости в протравливании фосфорной кислотой
- Нет необходимости использовать праймер, бондинги и адгезивы для эмали и дентина
- Простое и быстрое применение благодаря автоматически смешивающему шприцу
- Отличные физические свойства
- Хорошие показатели сцепления
- Легкое удаление излишков материала

### Цвета:

Прозрачный

### Форма поставки

**Заказ на Multilink Speed может быть размещен у официальных дилеров клинической продукции Ivoclar Vivadent Clinical.**

## Резервуар Ivomat®

Практичный резервуар для полимеризатора Ivomat. После окончания полимеризации вода автоматически сливается обратно в резервуар.



### Форма поставки

<b>Резервуар</b>	<b>530596</b>
Резервуар со шлангом	1 x
Настенный держатель	1 x

## Настенный держатель Ivomat® Wallfixator

Настенный держатель для фиксации гипсовых или разборных штампов при полимеризации.



### Форма поставки

<b>Держатель</b>	<b>530588</b>
Держатель с ручкой	1 x

## Lumamat® 100

Lumamat 100 является составной частью системы SR Adoro и применяется для полимеризации и снятия напряжений светоотверждаемого облицовочного композита SR Adoro по программам P1 и P3. Прибор сочетает в себе свет и управляемый электроникой нагрев. Благодаря управляемому процессу свет/высокая температура создаются оптимальные свойства облицовочного материала. Кроме того, в Lumamat 100 можно полимеризовать другие композиты фирмы Ivoclar Vivadent (например, SR Spectrasit, SR Nexco) по программе P2.

### Технические данные:

- Напряжение: однофазный переменный ток 220-230 В / 50-60 Гц 100, 110, 120, 240 В / 50-60 Гц
- Потребляемая мощность: 750 Вт
- Размеры: Ш 320 x Г 440 x В 330 мм
- Диапазон длины волны: 450-580 нм

### Цвета:

- Стандартный цвет: белый
- Дополнительные цвета: бирюзовый, аквамарин, лососево-красный



### Преимущества:

- механизм открытия «вверх-и-назад»
- смотровое окошко
- новая подставка для объектов с ограничителем области полимеризации
- стандартные программы для SR Adoro P1 и P3
- программа светополимеризации P2
- программа индивидуальных настроек P4
- счетчик отработанных часов
- возможность контроля температуры и калибровки с помощью тестового набора L100

### Форма поставки

Lumamat 100	220-230 В/ 50-60 Гц*
Lumamat 100	1 x
Сетевой кабель	1 x
Запасная лампа	1 x
Запасной предохранитель	1 x
Отвертка	1 x
Стандартный набор принадлежностей	1 x
Тестовый набор L100	1 x
белый	572463
зеленый	574098
аквамарин	574097
оранжево-красный	574139

\* Возможна поставка с другим напряжением

## Тестовый набор L100

Тестовый набор L100 служит для проверки мощности светового излучения и калибровки температуры прибора Lumamat 100.



### Форма поставки

Тестовый набор L100	578987
Трегер для пробы	5 x
Держатель пробы	2 x

## Programat® P310

Имея компактный дизайн, Programat P310 фокусируется на главном и, таким образом, является наиболее подходящей печью для повседневной работы зуботехнической лаборатории. Благодаря новому цветному сенсорному экрану и проверенной пленочной клавиатуре, эта печь еще проще в управлении, чем предыдущее поколение P300. Эта печь оборудована множеством программ Ivoclar Vivadent, скоординированных с такими материалами, как: IPS e.max, IPS d.SIGN, IPS InLine и IPS Empress, это позволяет незамедлительно начать работу с печью, без предварительного программирования. В зависимости от сферы применения, пользователь может выбирать между разными режимами работы (нормальный, защищенный и производственный)

Более того, Programat P310 оборудован технологией муфеля QTK2, обеспечивающей равномерное распределение тепла в камере обжига, что гарантирует оптимальные результаты обжига и продлевает жизненный цикл нагревательного элемента. И наконец, новый вакуумный насос контролирует систему; благодаря технологии сдвоенного клапана обеспечивается бесшумное и энергосберегающее функционирование.

### Технические данные:

- Напряжение: 110-120 В / 50-60 Гц  
200-240 В / 50-60 Гц
- Размеры (в закрытом состоянии): Ширина 315 мм / 390 мм  
(с охлаждающим трегером)  
x глубина 455 мм x высота 315 мм
- Полезный объем камеры обжига: 90 мм / В 80 мм
- Максимальная температура обжига: 1200 °C

Цвет: белый



### Преимущества:

- равномерное распределение тепла благодаря QTK2 технологии муфеля с отражателем SiC
- наглядная пленочная клавиатура и цветной сенсорный экран с большими иконками обеспечивают простую и удобную работу
- дисплей OSD и статус процесса
- встроенный режим энергосбережения (Power Saving Technology)
- 300 индивидуальных программ
- выбор из трех различных режимов работы (нормальный, защищенный, производственный)
- разъем USB для обновления программного обеспечения или подключения принтера, компьютера
- удаленная диагностика через Интернет, e-mail и файлы выгрузки данных
- функция защиты от термшока TSP (Thermo Shock Protection)
- программа температурной калибровки для серебряной пробы
- технология сдвоенного клапана в вакуумном насосе

### Форма поставки

#### Programat 310

Programat P310	1 x	
Сетевой кабель	1 x	
Вакуумный шланг	1 x	
Набор трегеров для обжига Programat 2	1 x	
Набор для измерений температуры 2	1 x	
Шнур USB	1 x	
Инструкция по эксплуатации	1 x	
Держатель шипцов	1 x	
		<b>200-240 В / 50-60 Гц 645987</b>
		<b>110-120 В / 50-60 Гц 645950</b>

## Programat® P510

Programat P510 сочетает в себе высокие технологии и современный дизайн в очень эффективной и понятной для пользователя печи. Интеллектуальный Programat с инфракрасной технологией ускоряет процесс обжига на 25% и улучшает результаты обжига. Размер и число реставраций не имеют значения. Новая термовидеокамера автоматически контролирует процессы предварительной сушки и закрывания печи.

Управление Programat P510 осуществляется посредством большого 7-дюймового цветного экрана и уже зарекомендовавшей себя пленочной клавиатурой. В дополнение к множеству программ Ivoclar Vivadent, скоординированных с такими материалами, как IPS e.max, IPS d.SiGN, IPS InLine и IPS Epress, печь поддерживает 500 индивидуальных программ.

Технология муфеля QTK2 олицетворяет дальнейшие инновации. Она отвечает за обеспечение равномерного распределения тепла и увеличенный срок службы нагревательного элемента. И наконец, новый вакуумный насос контролирует систему благодаря технологии сдвоенного клапана, обеспечивает бесшумное и энергосберегающее функционирование.

### Технические данные:

- Напряжение: 110-120 В / 50-60 Гц  
200-240 В / 50-60 Гц
- Размеры (в закрытом состоянии): Ширина 320 мм / 395 мм  
(с охлаждающим трегером)  
x глубина 495 мм x высота 320 мм
- Полезный объем камеры обжига: 90 мм / В 80 мм
- Максимальная температура обжига: 1200 °C

Цвет: белый



### Преимущества:

- равномерное распределение тепла благодаря QTK2 технологии муфеля с отражателем SiC
- большой цветной сенсорный экран и проверенная пленочная клавиатура обеспечивают удобный ввод данных и быстрое считывание всех значимых параметров
- простое интуитивное управление с помощью современной панели управления и иконок
- интегрированная технология энергосбережения позволяет экономить электроэнергию и беречь окружающую среду
- простая, чрезвычайно точная автоматическая двухуровневая калибровка (АТК2) печи через две референтные температурные точки
- 500 индивидуальных программ
- встроенная инфракрасная тепловидеокамера обеспечивает оптимальный процесс предварительной сушки
- удаленная диагностика через Интернет, e-mail и файлы выгрузки данных
- операционный дисплей OSD и статус процесса
- набор Programat WLAN Kit для беспроводной передачи данных (обновление ПО, PrograBase x10)
- выбор из трех различных режимов работы (нормальный, защищенный, производственный)
- мультимедийные функции (видеоплеер, MP3-плеер, фотопроектор)

### Форма поставки

#### Programat 510

Programat P510	1 x
Сетевой кабель	1 x
Вакуумный шланг	1 x
Набор трегеров для обжига Programat 2	1 x
Набор для измерений температуры 2	1 x
Шнур USB	1 x
Programat USB флеш-карта памяти	1 x
Набор Programat WLAN	1 x
Инструкция по эксплуатации	1 x
Держатель шипцов	1 x
	<b>200-240 В / 50-60 Гц 645988</b>
	<b>110-120 В / 50-60 Гц 645981</b>



## Керамическая печь Programat® P710

Новая керамическая печь Programat P710 дополнена большим количеством инновационных функций. Встроенная инфракрасная технология устанавливает новую веху в истории стоматологических печей для обжига. Благодаря применению инфракрасной технологии повышается безопасность процесса, а сам процесс ускоряется. Это делает прибор еще более экономичным. Добавленная функция телефона и встроенная система «hands free» позволяет зубному технику общаться с врачом не прерывая своей работы.

### Технические данные:

- Сетевое подключение: 110-120 В, 50- 60 Гц  
200- 240 В, 50- 60 Гц
- Размеры закрытой печи: Глубина: 495 мм  
Ширина: 320 мм/ 395 мм  
(со столиком для охлаждения)
- Размеры камеры обжига: Высота: 320 мм  
Диаметр: 90 мм  
Высота: 80 мм
- Максимальная температура обжига: 1200 °С
- Вес: 18,7 кг



### Преимущества:

- Сокращение трещин и сколов в керамике, благодаря применению инфракрасной технологии
- Высокая безопасность процесса и простое обслуживание
- Постоянные и воспроизводимые результаты обжига высокого качества благодаря инфракрасной технологии Programat
- Высокая экономичность в результате ускорения времени обжига до 20%
- Встроенный цифровой ассистент выбора цвета позволяет безошибочно определить цвет зубов одним нажатием кнопки.
- Фото, видео и MP3-плеер
- Оптимизированный OSD-индикатор выполнения процесса
- Устройство просмотра PDF-файлов
- Помощник регулировки блеска
- Эстетический дизайн упаковки
- 700 индивидуальных программ
- Акустический вывод речи
- Коммуникация WLAN с приложениями Programat и мобильным телефоном

### Форма поставки

#### Programat P 710

**645989**

- Шнур питания
- Вакуумный шланг
- Набор трегеров Programat Kit 2
- Набор для автоматического контроля температуры ATK2 (тестовый набор)
- Загрузочный USB кабель
- Programat USB-накопитель
- Набор Programat WLAN Kit

## Вакуумный насос VP3 easy

Маленький и легкий вакуумный насос VP3 easy предназначен для создания вакуума в камерах обжига керамических печей Ivoclar Vivadent. Не подходит для печей прессования. Мембранный насос характеризуется малым весом и чрезвычайно малыми размерами.

### Технические данные:

- Напряжение: 230 В / 50-60 Гц  
200 В / 50-60 Гц  
115 В / 50-60 Гц
- Потребляемая мощность: 70 Вт
- Размеры: Ш 140 x В 130 x Г 210 мм
- Конечный вакуум: прим. 40 мбар

### Цвет:

Стандартный цвет: серый



### Преимущества:

- малый вес
- маленькие размеры
- конечный вакуум: прим. 40 мбар

### Форма поставки

#### Вакуумный насос VP3 easy (серый)

<b>230 В/ 50-60 Гц*</b>	<b>594554</b>
Вакуумный насос VP3 easy	<b>1 x</b>
Изоляция шума	<b>1 x</b>

\* возможна поставка прибора для другого напряжения в сети

## Вакуумный насос VP5

Высокопроизводительный вакуумный насос VP5 был разработан для керамических и прессовочных печей Ивоклар Вивадент. Этот вакуумный насос отличает очень высокий уровень интенсивности нагнетания. Кроме того, он характеризуется современным дизайном, и имеет ручку для переноски.

### Технические данные:

- Напряжение: 230 В / 50-60 Гц/ 0,40 А  
200 В / 50-60 Гц/ 0,50 А
- Потребляемая мощность: 80 Вт
- Конечный вакуум: прим. 20 мбар

### Преимущества:

- Современный, эргономичный дизайн
- Высокая производительность вакуума
- Высокие значения предельного вакуума (прим. 20 Мбар)
- Плавность хода
- Встроенная ручка для переноски

### Форма поставки

<b>Вакуумный насос VP5</b>	<b>666308</b>
----------------------------	---------------



## Набор принадлежностей Programat® Accessories Set 2

Набор принадлежностей Programat является идеальным дополнением к печам Programat и содержит все необходимые для работы принадлежности.



### Форма поставки

Набор принадлежностей Programat Accessories Set 2	610164
Трегер Programat	1 x
Трегер из нитрида кремния «К»	1 x
Щипцы	1 x
Набор автоматического температурного контроля АТК2	1 x

## Трегер в комплекте Programat® Firing Tray Kit

Этот большой трегер с сотовой структурой для керамических печей подходит и для одиночных коронок, и для больших мостовидных протезов. Опорные штифты при необходимости индивидуально монтируются в сотовый трегер.

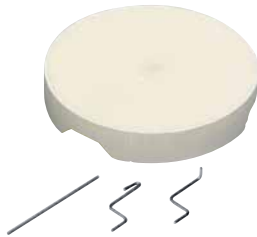

### Форма поставки

Трегер Programat Firing Tray Kit	598642
Трегер Programat Firing Tray	1 x
Металлический штифт А	4 x
Металлический штифт В	4 x
Металлический штифт С	4 x

## Опорные штифты для трегера Metal Pins for Firing Tray

Металлические опорные штифты подходят к трегеру Programat и при необходимости могут индивидуально монтироваться в сотовый трегер.



### Форма поставки

Металлические опорные штифты для трегера	626698
Металлический штифт А	4 x
Металлический штифт В	4 x
Металлический штифт С	4 x

## Набор для контроля температуры 2 Temperature Checking Set 2

Набор для контроля температуры служит для точной проверки и калибровки температуры в камере обжига печи Programat.



### Форма поставки

<b>Набор для контроля температуры Temperature Checking Set 2</b>	<b>544903</b>
Держатель пробы	2 x
Тестовая серебряная проба	10 x

## Тестовая серебряная проба

Упаковка с пятью серебряными пробами к набору для контроля температуры 2.



### Форма поставки

<b>Refill Серебряная проба</b>	<b>5 x</b>	<b>545634</b>
--------------------------------	------------	---------------

## Набор автоматического температурного контроля Automatic Temperature Checking Set «АТК2»

Набор автоматического температурного контроля АТК 2 служит для точной проверки и калибровки температуры в камере обжига печей, оснащенных автоматическими программами калибровки для системы АТК2 (например, Programat CS, P710, EP 3000, EP 5000). Особенность набора АТК2 состоит в том, что калибровка производится через две референтные точки.



### Форма поставки

<b>Набор автоматического температурного контроля «АТК2» Automatic Temperature Checking Set «АТК2»</b>	<b>598833</b>
Пробы АТК2	5 x

## Щипцы

С помощью этих щипцов помещение объектов в камеру для обжига становится очень простым. Щипцы характеризуются точностью работы и высоким качеством материала.



### Форма поставки

**Щипцы** 1 x 530665

## USB Загрузочный кабель

С помощью загрузочного кабеля USB можно обновлять программное обеспечение через компьютер/лептоп (Update/Upgrade). Через загрузочный кабель USB можно осуществлять управление печью и протоколирование данных через компьютер, используя программное обеспечение PrograBase 2 Software (начиная с Programat P500)



### Форма поставки

**Загрузочный кабель USB, тип А-В, 1,8 м** 1 x 597183

## Набор для модернизации EP 600 Combi Upgrade Kit

С этим набором Upgrade Kit можно обновить печь EP 600 до версии EP 600 Combi – печь для обжига и прессования.

### Форма поставки

**EP 600 Upgrade Kit 200-240 В /50-60 Гц** 562204

## Карта памяти EP 600 Combi Program Memory Card 1

На этой карте можно сохранять до 50 индивидуальных программ.

### Форма поставки

**Карта памяти EP 600 Combi Program Memory Card** 3 x 563874

## Набор автоматического температурного контроля Automatic Temperature Checking Set 1 (ATK1)

Набор автоматического температурного контроля служит для проверки и калибровки температуры обжига и прессования печей, оснащенных автоматическими программами калибровки (например, EP 600 и EP 600 Combi).



### ATK 1 Пробы

10 проб для набора автоматического температурного контроля 1.



### ATK 1 Контактные штифты / Керамические цоколи

10 контактных штифтов и 5 керамических цоколей для набора автоматического температурного контроля 1.



#### Форма поставки

Набор автоматического температурного контроля 1	559358
Контактные штифты	2 x
Керамический цоколь	1 x
Пробы	5 x

#### Форма поставки

ATK1 пробы Refill	10 x	559359
-------------------	------	--------

#### Форма поставки

ATK1 Контактные штифты / Керамические цоколи Refill	559582
Контактные штифты	10 x
Керамические цоколи	5 x

## Programat® EP 3010

По сравнению с предшествующей моделью EP 3000, работа с Programat EP 3010 стала еще проще, благодаря новому цветному сенсорному дисплею, современным иконкам, интуитивно понятному меню навигации, а также проверенной временем пленочной клавиатуре. Новая технология муфеля QTK2 в сочетании с функцией нижнего отражателя SiC обеспечивает равномерное распределение тепла в камере. Что гарантирует более равномерный и надежный прогрев опоки. Кроме того, эти функции позволяют пользователю прессовать трудно прессуемые объекты, например, с очень тонкими краевыми зонами, и достигать результатов еще более высокого качества. Электронный привод прессования с датчиком усилия обеспечивает точное управление плунжером в пределах микрометрового диапазона. Встроенная система обнаружения трещин (CDS) немедленно прерывает процесс прессования, если в опоке появляется трещина. Благодаря этой системе, реставрации оптимально защищены.

### Технические данные:

- Источник питания: 200- 240 В/ 50- 60 Гц
- Размеры закрытой печи: Глубина: 465 мм  
Ширина: 320 мм/ 390 мм  
(с поддоном для охлаждения)  
Высота: 550 мм
- Размеры камеры обжига: Диаметр: 90 мм  
Высота: 80 мм
- Максимальная температура обжига: 1200 °C



### Преимущества:

- Программы оптимально скоординированы с материалами Ivoclar Vivadent.
- Технология муфеля QTK2 в сочетании с функцией нижнего отражателя SiC обеспечивает равномерное распределение тепла.
- Цветной сенсорный экран и проверенная временем пленочная клавиатура для удобства эксплуатации.
- Электронный привод прессования с датчиком усилия для получения высококачественных результатов прессования. Не требуется подключение сжатого воздуха.
- Система обнаружения трещин (CDS) позволяет определить трещины в опоке.
- Простая, автоматическая калибровка температуры по двум референтным точкам (АТК2).
- Простое обновление программного обеспечения через USB-флэш диск.
- Дистанционная диагностика для предоставления оптимальной поддержки сервис центром.
- Широкий спектр программ: 300 индивидуальных программ обжига и 20 индивидуальных программ прессования.
- Энергосберегающие технологии для экономии электроэнергии во время работы.

### Форма поставки

#### Programat EP 3010

**645990**

- Шнур питания
- Вакуумный шланг
- Набор поддонов для обжига Programat Firing Tray 2
- Набор для автоматической проверки температуры Automatic Temperature Checking Set ATK2 (тестовая упаковка)
- Решетка для охлаждения опоки
- Шнур для подключения USB
- Различные аксессуары

## Programat® EP 5010

Programat EP 5010 это комбинированная печь премиум класса последнего поколения печей серии Programat и может оптимально использоваться и для обжига, и для прессования. Эта инновационная и высокопроизводительная, удобная в работе модель печи оптимально сочетает утонченный дизайн и передовые технологии. Особенностью Programat EP 5010 является встроенная тепловизионная камера. Инфракрасная технология Programat измеряет точную температуру поверхности предварительно нагретого объекта или опоки. Посредством контроля температуры предварительно нагретой опоки, предварительный нагрев и прессование могут быть оптимально скоординированы друг с другом. Если опока недостаточно предварительно прогрета, автоматически отображается предупреждение. Programat EP 5010 может управляться интуитивно, посредством большого 7-дюймового цветного сенсорного дисплея и проверенной временем пленочной клавиатуре. В дополнение к множеству программ Ivoclar Vivadent, скоординированных с такими материалами, как например IPS e.max Press, печь поддерживает 500 индивидуальных программ обжига и 20 индивидуальных программ прессования. Новая технология муфеля QTK2 в сочетании с функцией нижнего отражателя SiC гарантирует равномерное распределение тепла в камере обжига. Благодаря чему, предварительный нагрев опоки происходит более равномерно и надежно. Более того, эти особенности позволяют пользователю прессовать сложные объекты, например с очень тонкими краевыми зонами, и достигать результатов еще более высокого качества. Электронный привод прессования с датчиком усилия обеспечивает контроль поршня прессования с точностью до микрометра. Встроенная система распознавания трещин (CDS) незамедлительно останавливает процесс прессования, в случае обнаружения трещин в опоке. Таким образом, Ваши реставрации идеально защищены.

### Технические данные:

- Источник питания: 200- 240 В/ 50- 60 Гц
- Размеры закрытой печи: Глубина: 495 мм  
Ширина: 320 мм/ 395 мм  
(с поддоном для охлаждения)  
Высота: 550 мм
- Размеры камеры обжига: Диаметр: 90 мм  
Высота: 80 мм
- Максимальная температура обжига: 1200 °C

### Преимущества:

- Инфракрасная технология Programat распознает размеры и производит контроль температуры опоки, обеспечивая оптимальные условия процесса предварительной сушки.
- Технология муфеля QTK2 с нижним отражателем SiC обеспечивает равномерное распределение тепла
- Современная система управления отличается большим 7-дюймовым сенсорным дисплеем и уже зарекомендовавшей себя пленочной клавиатурой, позволяющим легко и интуитивно управлять печью.
- Функция OSD –(оптический статус дисплея) проинформирует Вас о текущем состоянии печи
- Электронный привод прессования с датчиком усилия обеспечивает высококачественные результаты прессования. Не требуется подключение сжатого воздуха.
- Система распознавания трещин (CDS) определяет появление трещин в опоке
- Простая, автоматическая калибровка печи по двум референтным точкам (ATK2).
- Удобное обновление программного обеспечения печи через USB флэш диск или WLAN.
- Удаленная диагностика функций через файл данных для предоставления оптимальной поддержки сервис центром
- Встроенные мультимедийные опции (просмотр фото, видео- и MP3 плеер).
- Энергосберегающая технология для экономной работы.
- Интерфейсы USB и Ethernet, SD кардридер.

### Форма поставки

#### Programat EP 5010

645991

- Шнур питания
- Вакуумный шланг
- Набор поддонов для обжига Programat Firing Tray 2
- Набор для автоматической проверки температуры Automatic Temperature Checking Set ATK2 (тестовая упаковка)
- Шнур для подключения USB
- Решетка для охлаждения опоки
- Комплект Programat WLAN
- Различные аксессуары





## Решетка для охлаждения опок

Решетка для охлаждения опок была специально разработана для системы IPS Empress и обеспечивает идеальное охлаждение опок до комнатной температуры. Благодаря этому снижается вероятность возникновения в опоке термических напряжений.



### Форма поставки

**Решетка для охлаждения  
опок в комплекте**

**1 x 559758**

## Набор автоматического температурного контроля Automatic Temperature Checking Set «АТК2»

Набор автоматического температурного контроля АТК 2 служит для точной проверки и калибровки температуры в камере обжига печей, оснащенных автоматическими программами калибровки для системы АТК2 (например, Programat CS, P710, EP 5000). Особенность набора АТК2 состоит в том, что калибровка производится через две референтные точки.



### Форма поставки

**Набор автоматического температурного  
контроля «АТК2»**

**Automatic Temperature Checking Set «АТК2» 598833**

Пробы АТК2 **5 x**

## Programat® S1

Programat S1 – это легкая и компактная печь для спекания каркасов из IPS e.max ZirCAD и альтернативных материалов ZrO<sub>2</sub>. Ее особым преимуществом является короткое время процесса, что позитивно сказывается на времени изготовления реставраций из оксида циркония и общем расходе электроэнергии. Programat S1 положил конец длительному процессу спекания, и теперь одиночный каркас из оксида циркония IPS e.max ZirCAD спекается всего лишь за 90 минут – обычным печам для этого процесса нужно, как правило, от пяти до восьми часов. Для лаборатории короткий процесс спекания имеет совершенно конкретные последствия: коронки и мостовидные протезы с каркасом из оксида циркония могут быть сделаны в течение одного рабочего дня. Короткий процесс спекания никак не вредит высокой прочности материала и точности реставрации, как это показывают научные исследования. Кроме того, расход электроэнергии снижается. Введением энергосберегающей печи Programat S1 фирма Ivoclar Vivadent успешно продолжает свою линию энергосберегающих приборов „Power Saving Technology“.

### Технические данные:

- Напряжение: 118-240 В / 50-60 Гц
- Размеры (в закрытом состоянии): Ш 310/390 мм  
(с подставкой) x Г 430 x  
В 570 мм
- Полезный объем камеры обжига: 80 мм / В 80 мм
- Максимальная температура обжига: 1530 °C

Цвет: белый



### Преимущества:

- одиночный каркас из оксида циркония IPS e.max ZirCAD спекается всего лишь за 90 минут
- простое и независимое от языка управление через надежную комбинацию пленочной клавиатуры и графического дисплея
- Технология энергосбережения: по сравнению с обычными спекающими печами в процессе спекания экономится до 64% электроэнергии.
- компактный дизайн, характерный для всей линии Programat
- малый вес – всего 27 кг
- возможность проведения калибровки
- OSD (optical status display) – показатель состояния печи
- возможность комфортного расположения объектов в камере спекания благодаря откидывающейся головке печи
- удобная в сервисе съемная головка печи
- USB-разъем – легкое проведение обновления ПО
- удаленное управление через ПК/лептоп с помощью ПО

### Форма поставки

Programat S1, белый	118-240 В / 50-60 Гц	613886
Programat S1		1 x
Сетевой кабель		1 x
Подставка под объекты обжига		1 x
Столик для спекания		1 x
Цанга столика для спекания		1 x
Набор контроля температуры S1 Starter Kit		1 x
USB-загрузочный кабель		1 x
ПО PrograBase2 Software		1 x
Сервисный талон		1 x

## Столик для спекания Programat® S1 Sinter Tray

Столик для спекания удобно располагается в печи Programat S1 и обязателен для достижения оптимальных результатов спекания. Специально разработанная геометрия столика обеспечивает равномерное распределение тепла.



### Форма поставки

<b>Столик для спекания Programat S1</b>	<b>1 x</b>	<b>627987</b>
---	------------	---------------

## Вилка-держатель для столика спекания Programat® S1 Sinter Tray Fork

С помощью вилки-держателя столик для спекания располагается в камере печи. Его форма точно соответствует размерам столика для спекания Programat S1.



### Форма поставки

<b>Вилка-держатель для столика для спекания Programat S1</b>	<b>1 x</b>	<b>627988</b>
--	------------	---------------

## Набор для контроля температуры Programat® S1 Temperature Checking Set

10 спекающихся колец для точной проверки температуры в печи Programat S1.



### Форма поставки

<b>Набор для контроля температуры печи Programat S1</b>		<b>627398</b>
---	--	---------------

Кольца спекающиеся	<b>10 x</b>	
Таблица пересчета	<b>1 x</b>	

## Стартовый набор для контроля температуры Programat® S1 Temperature Checking Set Starter Kit

Стартовый набор для контроля температуры объединяет в себе все необходимые компоненты, необходимые для проверки и калибровки температуры спекания в печи Programat S1.



### Форма поставки

#### Стартовый набор для контроля температуры Programat S1

627380

Измеритель	1 x
Кольца спекающиеся	5 x
Таблица пересчета	1 x

## Ivomix®

Для соединения облицовочной структуры из дисиликата лития (LS2) с каркасом из оксида циркония (ZrO<sub>2</sub>) применяется инновационная соединительная стеклокерамика. Новая разработка Ivomix применяется для обработки этой соединительной стеклокерамики.

Ivomix создает вибрации, которые точно согласованы со свойствами текучести соединительной стеклокерамики. Гомогенное стеклокерамическое соединение позволяет создавать цельнокерамические реставрации, которые не только эстетичны и функциональны, но и обладают превосходной общей прочностью.

#### Технические данные:

- сетевое подключение: 100-240 В / 50-60 Гц
- допустимый диапазон температур: от +10 °C до -35°C
- вес: 320 г

#### Цвет:

белый (стандартный)



#### Преимущества

- оптимальные свойства текучести соединительной стеклокерамики благодаря согласованной вибрации
- комфорт в работе благодаря согласованной системе соединения
- компактный и эргономичный дизайн
- сменная рабочая платформа
- сменная плашка

### Форма поставки

#### Ivomix (белый) 100-240 В / 50-60 Гц 633343

Ivomix	1 x
сетевой блок	1 x
рабочая платформа	3 x

# Ivoclar Vivadent – во всем мире

## **Ivoclar Vivadent AG**

Bendererstrasse 2  
FL-9494 Schaan  
Liechtenstein  
Tel. +423 235 35 35  
Fax +423 235 33 60  
www.ivoclarvivadent.com

## **Ivoclar Vivadent Pty. Ltd.**

1 – 5 Overseas Drive  
P.O. Box 367  
Noble Park, Vic. 3174  
Australia  
Tel. +61 3 979 595 99  
Fax +61 3 979 596 45  
www.ivoclarvivadent.com.au

## **Ivoclar Vivadent Ltda.**

Alameda Caiapós, 723  
Centro Empresarial Tamboré  
CEP 06460-110 Barueri – SP  
Brazil  
Tel. +55 11 2424 7400  
Fax +55 11 3466 0840  
www.ivoclarvivadent.com.br

## **Ivoclar Vivadent Inc.**

1-6600 Dixie Road  
Mississauga, Ontario  
L5T 2Y2  
Canada  
Tel. +1 905 670 8499  
Fax +1 905 670 3102  
www.ivoclarvivadent.us

## **Ivoclar Vivadent Shanghai Trading Co., Ltd.**

2/F Building 1, 881 Wuding Road,  
Jing An District  
200040 Shanghai  
China  
Tel. +86 21 6032 1657  
Fax +86 21 6176 0968  
www.ivoclarvivadent.com

## **Ivoclar Vivadent Marketing Ltd.**

Calle 134 No. 7-B-83, Of. 520  
Bogotá  
Colombia  
Tel. +57 1 627 33 99  
Fax +57 1 633 16 63  
www.ivoclarvivadent.co

## **Ivoclar Vivadent SAS**

B.P. 118  
F-74410 Saint-Jorioz  
France  
Tel. +33 450 88 64 00  
Fax +33 450 68 91 52  
www.ivoclarvivadent.fr

## **Ivoclar Vivadent GmbH**

Dr. Adolf-Schneider-Str. 2  
D-73479 Ellwangen, Jagst  
Germany  
Tel. +49 (0) 79 61 / 8 89-0  
Fax +49 (0) 79 61 / 63 26  
www.ivoclarvivadent.de

## **Wieland Dental + Technik GmbH & Co. KG**

Schwenninger Strasse 13  
D-75179 Pforzheim  
Germany  
Tel. +49 (0) 72 31 / 37 05-0  
Fax +49 (0) 72 31 / 35 79 59  
www.wieland-dental.com

## **Ivoclar Vivadent Marketing (India) Pvt. Ltd.**

503/504 Raheja Plaza  
15 B Shah Industrial Estate  
Veera Desai Road, Andheri (West)  
Mumbai, 400 053  
India  
Tel. +91 (22) 2673 0302  
Fax +91 (22) 2673 0301  
www.ivoclarvivadent.in

## **Ivoclar Vivadent s.r.l.**

Via Isonzo 67/69  
40033 Casalecchio di Reno (BO)  
Italy  
Tel. +39 051 611 35 55  
Fax +39 051 611 35 65  
www.ivoclarvivadent.it

## **Ivoclar Vivadent K.K.**

1-28-24-4F Hongo  
Bunkyo-ku  
Tokyo 113-0033  
Japan  
Tel. +81 3 6903 3535  
Fax +81 3 5844 3657  
www.ivoclarvivadent.jp

## **Ivoclar Vivadent Ltd.**

12F W-Tower, 1303-37  
Seocho-dong, Seocho-gu,  
Seoul 137-855  
Republic of Korea  
Tel. +82 (2) 536 0714  
Fax +82 (2) 596 0155  
www.ivoclarvivadent.co.kr

## **Ivoclar Vivadent S.A. de C.V.**

Av. Insurgentes Sur No. 863,  
Piso 14, Col. Napoles  
03810 México, D.F.  
México  
Tel. +52 (55) 50 62 10 00  
Fax +52 (55) 50 62 10 29  
www.ivoclarvivadent.com.mx

## **Ivoclar Vivadent BV**

De Fruittuinen 32  
2132 NZ Hoofddorp  
Netherlands  
Tel. +31 23 529 37 91  
Fax +31 23 555 45 04  
www.ivoclarvivadent.com

## **Ivoclar Vivadent Ltd.**

12 Omega St, Rosedale  
PO Box 303011 North Harbour  
Auckland 0751  
New Zealand  
Tel. +64 9 914 99 99  
Fax +64 9 914 99 90  
www.ivoclarvivadent.co.nz

## **Ivoclar Vivadent Polska Sp. z o.o.**

Al. Jana Pawla II 78  
00-175 Warszawa  
Poland  
Tel. +48 22 635 54 96  
Fax +48 22 635 54 69  
www.ivoclarvivadent.pl

## **Ivoclar Vivadent LLC**

Prospekt Andropova 18 korp. 6/  
office 10-06  
115432 Moscow  
Russia  
Tel. +7 499 418-03-00  
Fax +7 499 418-03-10  
www.ivoclarvivadent.ru

## **Ivoclar Vivadent Marketing Ltd.**

Qlaya Main St.  
Siricon Building No. 14, 2<sup>nd</sup> Floor  
Office No. 204  
P.O. Box 300146  
Riyadh 11372  
Saudi Arabia  
Tel. +966 1 293 83 45  
Fax +966 1 293 83 44  
www.ivoclarvivadent.com

## **Ivoclar Vivadent Pte. Ltd.**

171 Chin Swee Road  
#02-01 San Centre  
Singapore 169877  
Tel. +65 6535 6775  
Fax +65 6535 4991  
www.ivoclarvivadent.com

## **Ivoclar Vivadent S.L.U.**

c/ Emilio Muñoz Nº 15  
Entrada c/ Albarracin  
E-28037 Madrid  
Spain  
Tel. + 34 91 375 78 20  
Fax + 34 91 375 78 38  
www.ivoclarvivadent.es

## **Ivoclar Vivadent AB**

Dalvägen 14  
S-169 56 Solna  
Sweden  
Tel. +46 (0) 8 514 93 930  
Fax +46 (0) 8 514 93 940  
www.ivoclarvivadent.se

## **Ivoclar Vivadent Liaison Office**

: Tesvikiye Mahallesi  
Sakayik Sokak  
Nisantas' Plaza No:38/2  
Kat:5 Daire:24  
34021 Sisli – Istanbul  
Turkey  
Tel. +90 212 343 08 02  
Fax +90 212 343 08 42  
www.ivoclarvivadent.com

## **Ivoclar Vivadent Limited**

Ground Floor Compass Building  
Feldspar Close  
Warrens Business Park  
Enderby  
Leicester LE19 4SE  
United Kingdom  
Tel. +44 116 284 78 80  
Fax +44 116 284 78 81  
www.ivoclarvivadent.co.uk

## **Ivoclar Vivadent, Inc.**

175 Pineview Drive  
Amherst, N.Y. 14228  
USA  
Tel. +1 800 533 6825  
Fax +1 716 691 2285  
www.ivoclarvivadent.us

