

1. Введение

Наша компания благодарит вас за приобретение лампы DB686 PENGUIN.

Перед началом работы с изделием внимательно ознакомьтесь с данной инструкцией по применению. Сохраняйте её в течение всего периода пользования изделием. Компания-производитель и авторизованный торговый представитель оставляют за собой право на внесение изменений в цвет и конструкцию изделия, а также в содержание данной инструкции без предварительного предупреждения. Лампа предназначена для использования высококвалифицированными медицинскими специалистами, полностью знакомыми с необходимыми методиками и инструкциями по использованию оборудования такого типа. Изделие предназначено для использования в медицинских учреждениях.

1.1 Название изделия

Лампы полимеризационные серии DB-686, вариант исполнения:

DB686 PENGUIN

1. Лампа – 1 шт.
2. Подставка с зарядным устройством – 1 шт.
3. Аккумуляторная батарея – 1 шт.
4. Адаптер – не более 1 шт.
5. Световод – не более 1 шт.
6. Защитное стекло – не более 1 шт.
7. Держатель – не более 1 шт.
8. Инструкция по применению - 1 шт.

1.2 Назначение изделия

Изделие предназначено для активации процесса полимеризации стоматологического материала на полимерной основе в полости рта.

1.3 Описание изделия и область применения

Лампа DB686 PENGUIN подходит для выполнения процедур в имплантологии, профилактике и лечении заболеваний ротовой полости и используется для отверждения светоотверждаемых материалов.

Отличается оригинальным дизайном рабочей части и компактной, практичной подставкой с зарядным устройством. В подставку встроен радиометр. Лампа имеет удобную систему управления, оснащена большим LCD-дисплеем, имеет 4 режима работы. Вы можете использовать лампу как беспроводное устройство, а также, при разряженном аккумуляторе, как проводное.

2. Предупреждения и меры предосторожности

Предупреждения

Во избежание помех или повреждений оборудования не рекомендуется использовать изделие вблизи электронных устройств.

Не рекомендуется подвергать воздействию лампы пациентов, не достигших 16 лет, беременных женщин, а также лиц, имеющих серьёзные заболевания десен и полости рта, таких как:

- повреждения полости рта;
- со сломанным, выпавшим зубом;
- некоронрованными/дефектными резцами;
- с заболеваниями пародонта;
- с заболеваниями зубного камня

Меры предосторожности

Внимание:

Перед началом использования изделия внимательно изучите следующую информацию. Гарантия распространяется только в случае точного соблюдения инструкций, представленных в данном документе.

- Данное изделие необходимо использовать строго по назначению в соответствии с инструкцией по применению. Производитель не несёт ответственности за повреждения, возникшие в результате несанкционированного использования и несоблюдения инструкции по применению изделия.
- Перед подключением к электросети убедитесь, что напряжение соответствует нормам и требованиям изделия. Несоответствие напряжения может привести к повреждениям изделия или травме врача/пациента.
- При работе с изделием всегда используйте защитное стекло, избегайте вредного прямого контакта глаз с источником света.
- Используйте изделие при комнатной температуре. Особенно в тех случаях, когда лампа перенесена из холодного помещения в тёплое.
- Не используйте другие аккумуляторные батареи, только оригинальную аккумуляторную батарею. Использование других типов аккумуляторных батарей может привести к серьёзным повреждениям изделия или нанести вред пользователю/пациенту.
- Запрещено использование легковоспламеняющихся веществ и жидкостей вблизи изделия.
- Во избежание поражения электрическим током не допускайте попадания посторонних предметов во внутрь лампы.
- Используйте оригинальные комплектующие: световод, зарядное устройство, аккумуляторную батарею. Производитель не несёт ответственности за повреждения и неполадки, возникшие в результате использования других комплектующих.
- Не допускайте попадания моющего средства внутрь лампы, так как это может привести к короткому замыканию.
- Не видоизменяйте, не разбирайте изделие. Любые модификации снимают все гарантийные обязательства с производителя.
- Нестабильное напряжение, электромагнитные помехи могут повлиять на нормальную работу изделия.
- Не используйте изделие при лечении пациента, использующего кардиостимулятор или другие электронные приборы.
- Утилизация компонентов осуществляется в полном соответствии с региональными правилами утилизации электронного оборудования.

3. Показания и противопоказания

Показания: Эти изделия используются для отверждения светоотверждаемых материалов.

Противопоказания: Использование не рекомендуется пациентам с имплантированным кардиостимулятором (или другим электрическим инструментом) и пациентам, имеющим противопоказания к использованию небольших электрических приборов (таких как электробритвы, фены и т. д.).

4. Технические характеристики

Класс защиты от поражения электрическим током: класс II, с внутренним источником питания

Рабочая часть: тип B

Режим работы – продолжительный

DB686 PENGUIN



Адаптер	Входная мощность	100-240 В, 50/60 Гц переменного тока
	Выходная мощность	5В, 2.4 А постоянного тока
Световод	Мощность (максимальная)	5 Вт
	Длина волны	420 – 490 нм
	Мощность светового излучения	>1200 мВт/см ²
Аккумуляторная батарея	Ёмкость	2200 мА/ч
	Напряжение	3.7 В постоянного тока
Габаритные размеры лампы	Длина	180 мм
	Диаметр	34,28 мм
	Масса (с аккумулятором)	134 грамма
Подставка с зарядным устройством	Габаритные размеры	Ширина – 82 мм Длина – 158 мм Высота – 41 мм
	Вес	237 грамма
Фиброоптика		Ø8 мм, наклон 60°
Класс влагозащиты		IPX0





Прим. Допустимые отклонения от приведённых выше показателей может достигать ± 5%

5. Срок службы и гарантия

Срок годности – 10 лет.

Гарантия на компоненты указана в таблице ниже:

Компонент	Изображение	Гарантия
Лампа		24 месяца
Подставка с зарядным устройством		24 месяца

Адаптер		6 месяцев
Аккумуляторная батарея		6 месяцев
Световод		Не распространяется
Защитное стекло		Не распространяется
Держатель		Не распространяется

Производитель не несёт ответственность за изделие в следующих случаях:

- Нарушение условий эксплуатации, указанных производителем.
- Повреждение вызвано некачественной транспортировкой, установкой, использованием и управлением.
- Повреждение вызвано внешними причинами, например аномальным напряжением или огнем, и т.п.
- При ремонте или технической поддержке изделия лицами, неуполномоченными производителем для данного вида работ.
- Эксплуатация с использованием несоответствующей электрической системы.
- Использование изделия не по назначению.
- Несоблюдение инструкций, описанных в руководстве по применению.
- Гарантия действительна только при наличии правильно и чётко заполненного гарантийного талона с печатью, товарного чека и накладной.
- Изделие снимается с гарантии, если оно имеет следы постороннего вмешательства, обнаружены несанкционированные изменения конструкции или схемы изделия.

Гарантийные обязательства исполняются только в том случае, если изделие использовалось в полном соответствии с инструкциями. Любые изменения изделия или случайное повреждение аннулируют все гарантийные обязательства.

Производитель гарантирует ремонт изделия или замену отдельных компонентов только в том случае, если их поломка не вызвана неправильным использованием изделия или нарушением инструкций данного руководства.

6. Условия хранения, эксплуатации и транспортировки

Условия окружающей среды	Эксплуатация	Хранение и
--------------------------	--------------	------------

		транспортировка
Температура (°C)	+10 ~ +40	- 20 ~ +70
Относительная влажность воздуха (в %):	30 ~ 75	10 ~ 100 без конденсации
Атмосферное давление (кПа)	70 ~ 106	50 ~ 106

7. Монтаж и эксплуатация изделия

Начало работы

- 1) Перед началом использования автоклавируйте световод, дезинфицируйте лампу и подставку.
- 2) Затем откройте крышку аккумуляторной батареи и установите аккумуляторную батарею в лампу.
- 3) Зафиксируйте световод в основание на лампе до характерного щелчка.
- 4) Зафиксируйте защитное стекло на световоде.
- 5) Установите подставку с зарядным устройством на ровное, сухое место. Подключите к сетевой сети.
- 6) Установите лампу на подставку с зарядным устройством, подключите адаптер к сети, заряжайте аккумуляторную батарею не менее 4 часов (новая аккумуляторная батарея должна заряжаться около 8 часов).

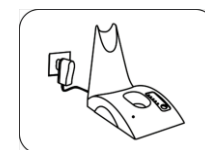
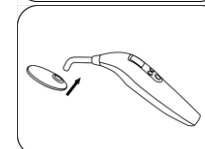
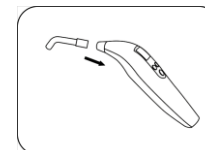
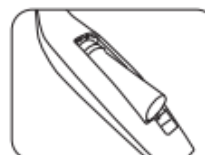
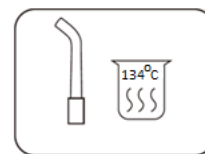

Элементы управления

1. Лампа

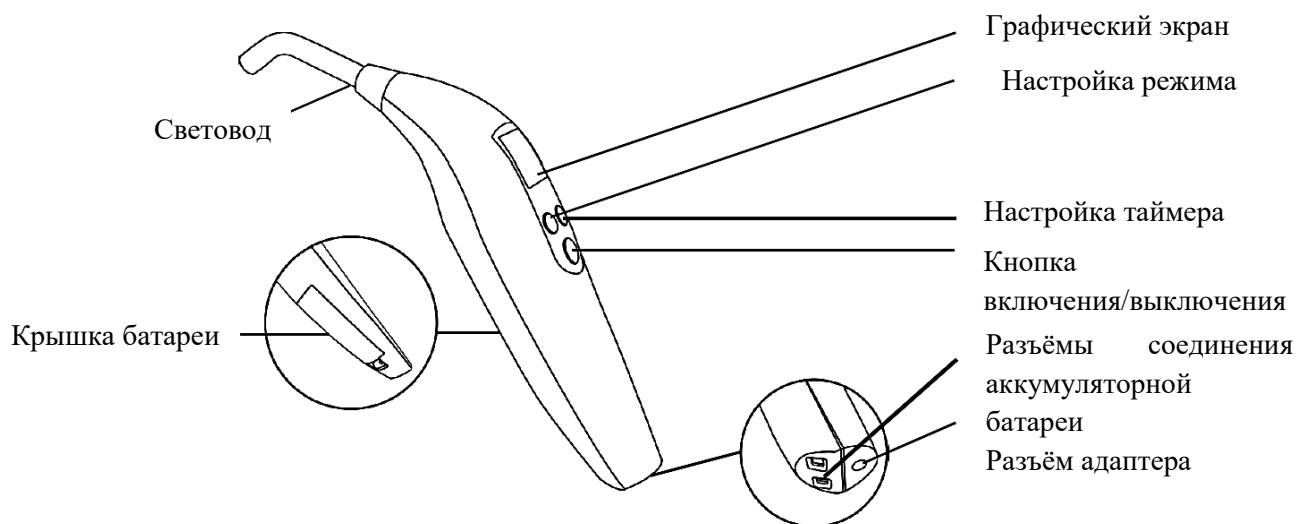

2. Графический экран

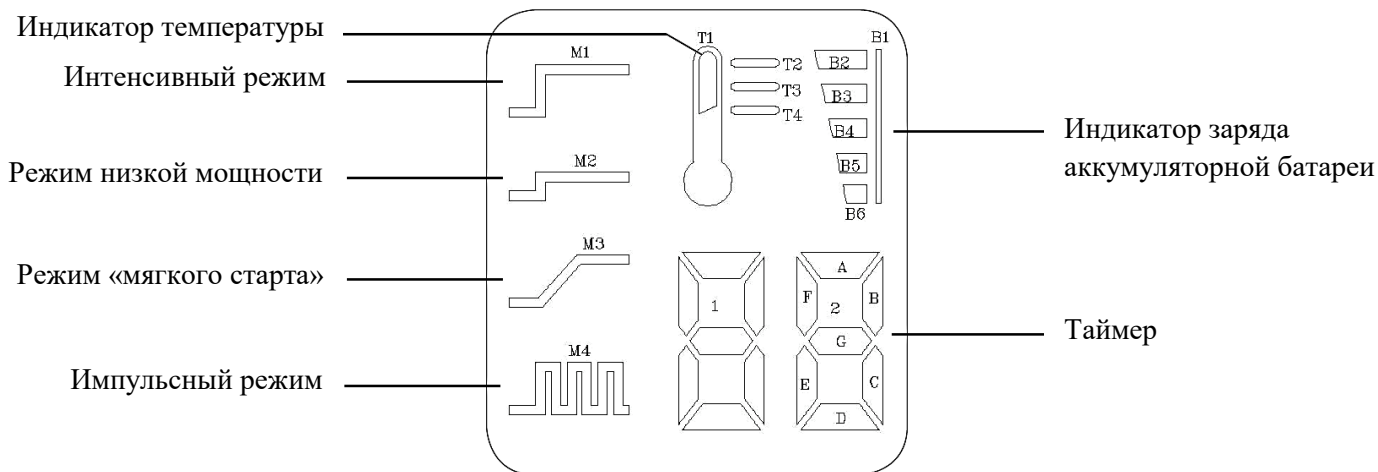

3. Подставка с зарядным устройством

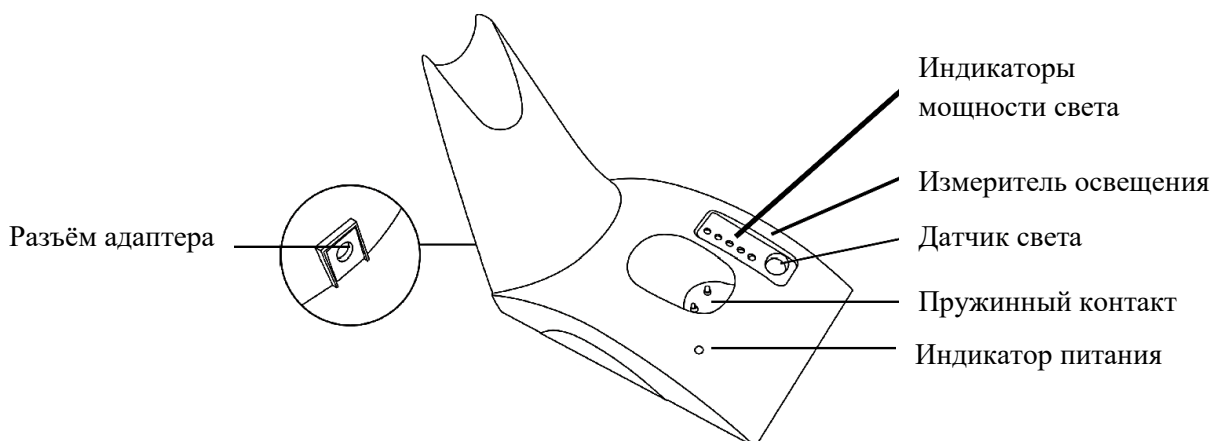

Эксплуатация

1) Выбор рабочего режима

С помощью кнопки режима выберите режим работы.

Интенсивный режим: полная мощность;

Режим низкой мощности: низкая мощность;

Режим «мягкого старта»: мощность постепенно повышается от низкой к полной;

Импульсивный режим: мигает при фиксированной частоте;

2) Выбор рабочего времени

С помощью кнопки таймера выберите время работы.

При интенсивном режиме настройка таймера: 5, 10, 15 или 20 секунд;

При режиме низкой мощности настройка таймера: 10, 20, 30 или 40 секунд;

При режиме «мягкого старта» настройка таймера: 5, 10, 15 или 20 секунд;

При импульсном режиме настройка таймера: 10, 20, 30 или 40 секунд;

3) Начало работы

Для начала работы нажмите кнопку включения, появится синий свет, на цифровом экране начнётся обратный отчёт.

Через каждые 5 секунд будет звучать сигнал, извещающий о работе. При завершении работы будет издаваться характерный звук.



ВНИМАНИЕ

1. Во время процедуры нажатием на кнопку включения/выключения вы можете в любое время остановить работу

2. После завершения процедуры нажатием кнопки включения/выключения вы можете перейти к следующей процедуре. Однако рекомендовано не более 5 процедур непрерывно



Автовыключение

Если изделие не используется более 10 секунд, то цифровой экран погаснет, и лампа автоматически выключится через 3 минуты. Для повторного включения нажмите кнопку включения/выключения.



В спящем режиме, если аккумуляторная батарея заряжается, на цифровом экране будет отображаться движущийся индикатор заряда аккумуляторной батареи

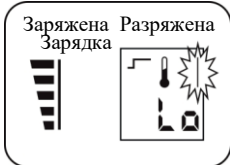

4) Заряд аккумуляторной батареи

На графическом экране отображается состояние заряда аккумуляторной батареи. Если аккумуляторная батарея разряжена, то на экране мигает индикатор и



показывает «LO», звучит сигнал, изделие выключается.

5) Продолжительность службы аккумуляторной батареи

Если заряд аккумуляторной батареи недостаточен, установите лампу на подставку с зарядным устройством для зарядки или присоедините адаптер для работы от сети. Во время заряда аккумуляторной батареи будет отображаться индикатор заряда аккумуляторной батареи. При полном заряде индикатор перестанет мигать, и не будет отображаться на экране в «спящем режиме». Время для полного заряда аккумуляторной батареи составляет около 4-х часов. Если лампа не была своевременно заряжена, то не сможет обеспечить интенсивность полимеризации, хотя индикатор заряда аккумуляторной батареи показывает достаточный уровень заряда аккумуляторной батареи. Для предохранения аккумуляторной батареи автоматически отключается питание. Вы можете установить лампу на подставку с зарядным устройством или подсоединить адаптер.

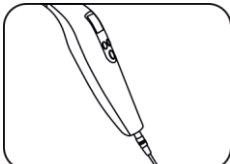

Во избежание несвоевременного выключения изделия и увеличения срока службы аккумуляторной батареи заряжайте её своевременно.



Когда лампа подключена к адаптеру или установлена на подставку с зарядным устройством трижды прозвучит звуковой сигнал. После подключения адаптера к подставке с зарядным устройством на подставке включится индикатор зарядки.

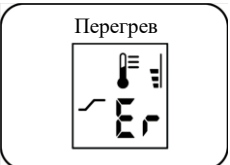



6) Определение температуры и защита от перегрева

При достижении установленной температуры на экране отобразится «Er» и свет погаснет, звуковой сигнал будет звучать до снижения температуры.

7) Работа от сети

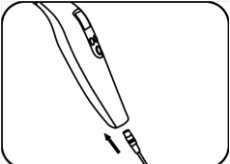
Если лампа подключена к адаптеру, она автоматически переходит к проводной работе. При низком заряде аккумуляторной батареи на экране будет отображаться индикатор заряда аккумуляторной батареи.



 ВНИМАНИЕ	<p>При подключении к адаптеру прозвучит тройной сигнал, подтверждающий правильное соединение</p>
--	--

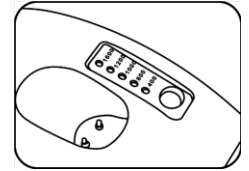

8) Измерение интенсивности светового излучения

Высокочувствительная система измерения интенсивности светодиода встроена в подставку с зарядным устройством.

Метод использования: выберите интенсивный режим, направьте поток излучения на датчик измерения интенсивности светового излучения с помощью центрирования масштаба, включите лампу и на индикаторе отобразится мощность потока излучения.

 ВНИМАНИЕ	<p>1. Данный датчик рассчитан для измерения света в диапазоне длины волны синего, не используйте для измерения мощности галогенных или других источников света.</p> <p>2. Данное измерение проводится только для справки. Время полимеризации должно соответствовать требованиям производителя</p>
--	--



8. Техническое обслуживание

Ремонт выполняется компаниями, авторизованными производителем для данного вида работ. При необходимости свяжитесь с Уполномоченным представителем производителя. Техническое обслуживание пользователем не предусмотрено.

9. Информация о стерилизации и дезинфекции

1. Перед первым использованием необходимо продезинфицировать корпус лампы, подставку с зарядным устройством, защитное стекло и стерилизовать световод.
2. Не используйте едкие коррозионные дезинфицирующие средства. Избегайте использования легковоспламеняющихся веществ или убедитесь, что они испарились перед началом эксплуатации.
3. Необходимо осуществлять дезинфекцию рукоятки и подставки с зарядным устройством отдельно. После каждого пациента необходимо стерилизовать световод.
4. Корпус лампы и другие комплектующие можно очищать 75% спиртом и нейтральными детергентами. Не допускается использование едких чистящих средств и ультразвуковой чистки.
5. Не допускайте трения световода о твердую поверхность во избежание царапин. При наличии загрязнения на световоде очистите его с помощью пластикового шпателя. Не используйте металлические инструменты для очистки. При повреждении световода замените его на новый.

6. Световод необходимо автоклавировать 18 минут при температуре 134°C.
7. Перед подключением убедитесь, что нет загрязнения на разъёмах соединения аккумуляторной батареи и на пружинных контактах. Загрязнение можно очистить 75% спиртом.
- При необходимости кратковременного прерывания работы лампы рекомендуется извлечь аккумуляторную батарею и световод для хранения в надлежащих условиях.

10. Устранение неисправностей

В случае возникновения неполадок при работе устройства пользователь, прежде чем обращаться к Уполномоченному представителю, должен попытаться выявить причину проблемы самостоятельно. В этих целях используется следующая таблица.

Проблема	Причина	Решение
Изделие не заряжается	Плохой контакт адаптера с лампой	Проверьте соединение адаптера, световой индикатор
	Плохой контакт адаптера с лампой	Проверьте, звучит ли характерный сигнал при соединении с адаптером
	Плохой контакт пружинных контактов с аккумуляторной батареей	Очистите пружинные контакты и контакты на поверхности аккумуляторной батареи.
Экран не активируется, лампа не работает	Низкий уровень заряда аккумуляторной батареи	Установите лампу на подставку с зарядным устройством или подключите к сетевому адаптеру. Желательно всегда устанавливать лампу на подставку для заряда батареи.
Аккумуляторная батарея быстро разряжается	Низкий уровень заряда аккумуляторной батареи	Проверьте соединение или заряжайте достаточное количество времени
	Поломка аккумуляторной батареи	Замените аккумуляторную батарею
Лампа работает только от сети	Износ, повреждение аккумуляторной батареи	Замените аккумуляторную батарею
Измеритель освещённости не работает	Ультрафиолетовая интерференция	Используйте внутри помещения, уберите устройство из области воздействия УФ-излучения

Если не удалось устранить неполадки согласно данной таблице – обратитесь в авторизованный сервисный центр.

11. Возможные побочные реакции

Не установлены.

12. Утилизация

Все компоненты медицинских изделий, входившие в контакт с биологическими образцами, утилизируются как отходы класса Б (эпидемически опасные) – на территории РФ - по СанПиН 2.1.7.2790-10.



Утилизация расходных материалов, используемых для техобслуживания или очистки, выполняется в соответствии с санитарно-эпидемиологическими требованиями к обращению с медицинскими отходами.

Неиспользованные изделия (не имевшие контакта с кровью и/или с биологическими жидкостями), в том числе с истекшим сроком годности, подлежат утилизации и/или уничтожению как отходы класса А – на территории РФ - по СанПиН 2.1.7.2790-10.

Уничтожение осуществляется организациями, имеющими соответствующую лицензию, на специально оборудованных площадках, полигонах и в помещениях в соответствии с требованиями, предусмотренными существующими Федеральными законами, и с соблюдением обязательных требований по охране окружающей среды, при использовании методов, согласованных с территориальными органами, ответственными за санитарно-эпидемиологическое благополучие населения.

13. Маркировка

Символ	Описание
	Производитель
	Дата производства
	Срок годности
	Серийный номер
	Номер по каталогу
	Знак соответствия европейским стандартам
	Осторожно! Обратитесь к инструкции по применению
	Защита от поражения электрическим током - тип В
	Ознакомьтесь с инструкциями по использованию
	Знак утилизации электрического и электронного оборудования (WEEE). В соответствии нормами Европейского Союза об окончании срока службы изделия, обозначающий отдельный сбор электрического и электронного оборудования
	Медицинское изделие II класса
	Прибор не предназначен для эксплуатации вне зданий
	Беречь от попадания влаги

	Хрупкое, обращаться осторожно
	Верх, не кантовать

14. Обслуживание клиентов

Помощь и ремонт

Если Вам нужна техническая помощь для правильного использования или установки данного изделия, или же Вы столкнулись с проблемой, которую можно решить с помощью техобслуживания или ремонта, тогда свяжитесь с торговым представителем компании/Уполномоченным представителем.

Сообщайте о каких-либо случаях травм или нарушений функциональности изделия в отдел технической поддержки Уполномоченного представителя.

15. Руководство и декларация производителя - Электромагнитная совместимость

Для данного изделия требуются особые меры предосторожности в отношении электромагнитной совместимости. Его необходимо устанавливать и вводить в эксплуатацию в соответствии с предоставленной информацией по электромагнитной совместимости. На это изделие может воздействовать портативное и мобильное оборудование радиосвязи.



Внимание:

- 1) Данное изделие было тщательно протестировано и проверено для обеспечения надлежащей производительности и работы.
- 2) Изделие не следует использовать рядом с другим оборудованием, и если потребуется соседнее использование, необходимо следить за работой данного изделия, чтобы проверить нормальную работу в конфигурации, в которой она будет использоваться.

Руководство и декларация производителя – электромагнитное излучение		
Лампы полимеризационные для использования в электромагнитной среде, указанной ниже. Заказчик или пользователь должен убедиться, что они используются в такой среде.		
Проверка на излучение	Соответствие	Руководство по электромагнитной среде
Радиоизлучение CISPR 11	Группа 1	Лампа полимеризационная использует энергию радиоизлучения только для своего функционирования. Кроме того, его радиоизлучения очень низкие, и скорее всего не смогут создать помехи в работе электронного оборудования, которое находится поблизости.
Радиоизлучение CISPR 11	Класс В	Лампы полимеризационные подходят для использования во всех учреждениях, в том числе в бытовых учреждениях и в тех учреждениях, которые напрямую подключены к низковольтной электросети общего пользования.
Эмиссия гармонических составляющих IEC 61000-3-2	Класс А	
Излучение от изменений напряжения/мерцания IEC 61000-3-2	Не применимо	

Руководство и декларация производителя – электромагнитная помехоустойчивость			
Лампы полимеризационные предназначены для использования в электромагнитной среде, указанной ниже. Заказчик или пользователь должен убедиться, что они используются в такой среде.			
Испытание на устойчивость	Контрольный уровень ИЕС 60601	Уровень соотношения	Руководство по электромагнитной среде
Устойчивость к электростатическим разрядам ИЕС 61000-4-2	±8кВ контакт ±2 кВ, ±4 кВ, ±8 кВ, ±15кВ воздух	±8кВ контакт ±2 кВ, ±4 кВ, ±8 кВ, ±15кВ воздух	Полы должны быть покрыты деревом, бетоном или керамической плиткой. Если полы покрыты синтетическим материалом, тогда относительная влажность должна быть не ниже 30%.
Быстрые электрические переходные процессы или всплески ИЕС 61000-4-4	±2 кВ для сети электропитания, ±1 кВ для входной/выходной линии	Не применимо	Качество питания от сети должно соответствовать обычной коммерческой среде или больничным условиям.
Кратковременное повышение напряжения сети ИЕС 61000-4-5	±0.5 кВ, ±1 кВ дифференциальный режим ±0.5 кВ, ±1 кВ, ±2 кВ общий режим	Не применимо	Качество питания от сети должно соответствовать обычной коммерческой среде или больничным условиям.
Падение напряжения, кратковременное прерывание электроснабжения и перепады напряжения на линиях электропитания ИЕС 61000-4-11	100 % U_t (100% скачек в U_t) за 0,5 периода, 100 % U_t (100% скачек в U_t) за 1 период, 30 % U_t (70% скачек в U_t) за 25/30 периода, 100 % U_t (100% скачек в U_t) за 250/300 периода.	Не применимо	Питание от сети должно соответствовать обычной коммерческой среде или больничным условиям. Если пользователю системы необходимо продолжать работать во время прерывания электроэнергии, рекомендуется подключать систему к бесперебойному источнику питания или аккумулятору.
Частота магнитного поля питающей сети ИЕС 61000-4-8	30 А/м	30 А/м	Частота магнитного поля питающей сети должна соответствовать коммерческим либо клиническим стандартам.
ПРИМЕЧАНИЕ: U_t обозначает переменный ток напряжения сети перед применением контрольного уровня.			

Руководство и декларация производителя – электромагнитная помехоустойчивость			
Лампы полимеризационные предназначены для использования в электромагнитной среде, указанной ниже. Заказчик или пользователь должен убедиться, что они используются в такой среде.			
Испытание на устойчивость	Контрольный уровень ИЕС 60601	Уровень соотношения	Руководство по электромагнитной среде
Наведенные радиоволны ИЕС 61000-4-6	Среднеквадратическое напряжение 3 В от 150 кГц до 80 МГц Среднеквадратическое напряжение 6 В Мин. мощность 3 В/м от 80 МГц до 2,7 ГГц	Не применимо	Передвижное и мобильное оборудование радиосвязи не должно находиться вблизи системы, включая кабели, оно должно находиться на рекомендованном расстоянии, которое высчитывается с помощью уравнения, применяемого к частоте передатчика.
Излучаемые радиоволны ИЕС 61000-4-3	385–5785 МГц Тест - спецификация помехоустойчивости порта корпуса в радиочастотном оборудовании беспроводной связи (см. таблицу 9 ISO 60601-1-2: 2014)	385–5785 МГц Тест - спецификация помехоустойчивости порта корпуса в радиочастотном оборудовании беспроводной связи (см. таблицу 9 ISO 60601-1-2: 2014)	Необходимый пространственный разнос $d = 1.2 \sqrt{P}$ $d = 1.2 \sqrt{P80 \text{ МГц} - 800 \text{ МГц}}$ $d = 2.3 \sqrt{P800 \text{ МГц} - 2.5 \text{ ГГц}}$ Где P – это максимальная номинальная выходная мощность передатчика в ваттах (Вт), согласно данным производителя передатчика, а d – необходимый пространственный разнос в метрах (м). Напряженность поля от установленных передатчиков

			радиоволн, полученной с помощью проведенного исследования электромагнитического участка ^a , должно быть ниже соответствующего уровня в каждом диапазоне частоты ^b . Проникновение может произойти, если рядом находится оборудование, обозначенное следующим символом: ((•))
ПРИМЕЧАНИЕ: При 80 МГц и 800 МГц применяется больший диапазон частоты.			
ПРИМЕЧАНИЕ: Данные инструкции не могут применяться ко всем ситуациям. На распространение электромагнитных волн влияет поглощение и отражение от конструкций, объектов и/или людей.			
<p>а. Теоретически, нельзя с точностью предугадать напряженность электромагнитного поля от установленных передатчиков, таких как базовые станции для радиотелефонов (мобильных/беспроводных) и наземной мобильной радиосвязи, любительского радио, передачи радиопрограмм с использованием частотной и амплитудной модуляции и телевизионного вещания. Для измерения электромагнитной среды в соответствии с установленными передатчиками следует учитывать проведение исследования электромагнитного участка. Если измеренная напряженность поля на месте расположения, где использовалась лампа полимеризационная, превышает допустимый уровень соотношения радиоволн, который указан выше, тогда за системой нужно наблюдать, чтобы установить режим работы в обычных условиях. Если наблюдается нарушение функционирования, тогда могут понадобиться дополнительные меры такие, как переориентация или перемещение системы.</p> <p>б. Когда диапазон частоты находится в пределах 150 кГц – 80 МГц, тогда напряжение поля должно быть ниже 3 В/м.</p>			

Необходимые пространственные расстояния между передвижным и мобильным оборудованием радиосвязи и лампами полимеризационными.			
Лампы полимеризационные предназначены для использования в электромагнитной среде, в которой контролируются излучаемые помехи радиоволн. Заказчик или покупатель изделия может помочь предотвратить электромагнитное проникновение с помощью соблюдения минимального расстояния между передвижным и мобильным оборудованием радиосвязи (передатчиками) и лампами полимеризационными так, как это предлагается ниже, в соответствии с максимальной выходной мощностью оборудования для связи.			
Максимальная выходная мощность передатчика (в Ваттах)	Расстояние удаления в соответствии с частотой передатчика (в метрах)		
	От 150 кГц до 80 МГц $d = 1.2 \times \sqrt{P}$	От 80 МГц до 800 МГц $d = 1.2 \times \sqrt{P}$	От 80 МГц до 800 МГц $d = 2.3 \times \sqrt{P}$
0.01	Не применимо	0.12	0.23
0.1	Не применимо	0.38	0.73
1	Не применимо	1.2	2.3
Для передатчиков с максимальной выходной мощностью, не указанной выше, можно измерить необходимые пространственные разности d в метрах (м), используя уравнение, соответствующее частоте передатчика, где P – это максимальная номинальная выходная мощность передатчика в ваттах (Вт) согласно с данными производителя передатчика.			
ПРИМЕЧАНИЕ:			
<ul style="list-style-type: none"> • При 80 МГц и 800 МГц применяется пространственный разнос для большего диапазона частоты. 			
Данные инструкции не могут применяться ко всем ситуациям. На распространение электромагнитных волн влияет поглощение и отражение от конструкций, объектов и/или людей.			

Наименование и юридический адрес производителя:

Foshan COXO Medical Instrument Co., Ltd., China (Фошан Коксо Медикал Инструмент Ко., Лтд., Китай)

BLDG 4, District A, Guangdong New Light Source, Industrial Base, South of Luocun Avenue, Nanhai District, Foshan, 528226 Guangdong, China.