

CODYSON D 2000



ИНСТРУКЦИЯ ПО ЭКСПЛУАТАЦИИ

<https://stomshop.pro>

ПАСПОРТ

Чертеж устройства и его назначение

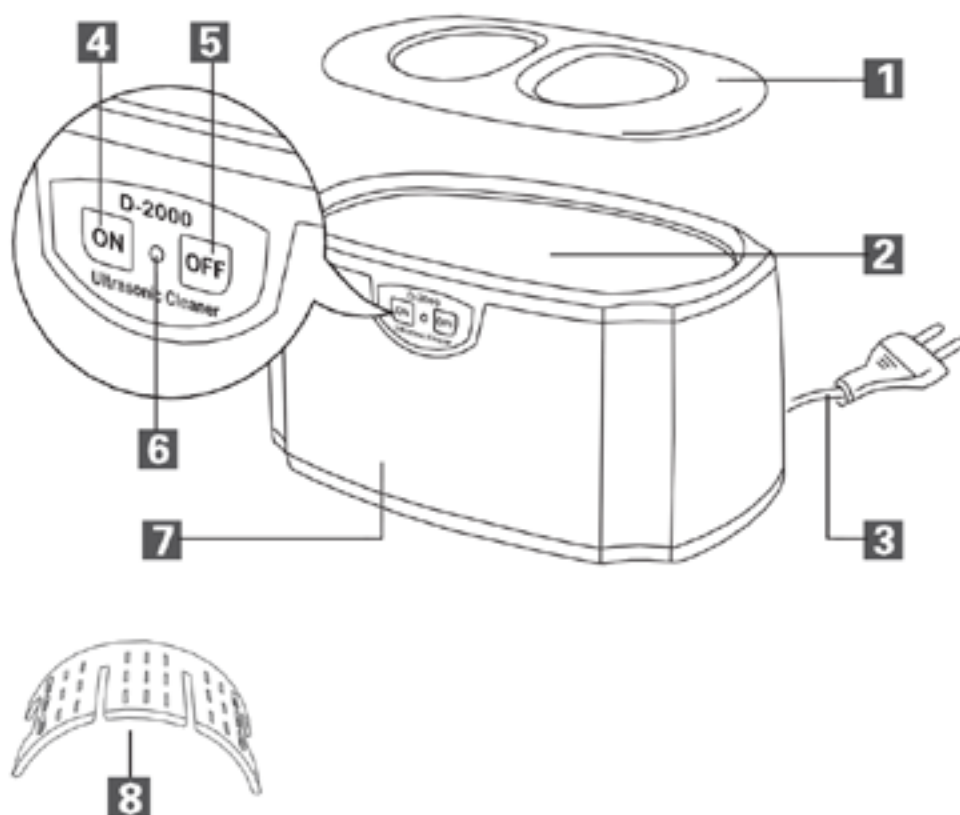

- | | | |
|--------------------------------|-----------------------------------|-------------------|
| 1. Крышка | 5. Кнопка включения | 9. Вилка и кабель |
| 2. Окно ракурса | 6. Кнопка выключения | 10. Кожух |
| 3. Корпус из нержавеющей стали | 7. Пластиковая корзина | 11. Стойка под СД |
| 4. Индикатор | 8. Пластиковая подставка под часы | |

СПЕЦИФИКАЦИИ

Название	ультразвуковой очиститель	Питание	AC100 - 50 ~ 60Гц 26В AC100 - 120 В ~ 60Гц, 35 Вт AC220 - 240 В~ 50Гц, 50 Вт
№	CD 7810 (A)	Настройка времени	5 циклов: 180 с, 280 с 380 с, 480 с, 90 с.
Габариты	210 x158x125 мм	Вес	1кг.
Объем контейнера	550 мл		

Ультразвуковой очиститель Модель CD 7810 A

Руководство пользователя.



Особенности:

- снимаемый контейнер из нержавеющей стали.
- ультразвуковая частотность 42 000 Герц.
- Цифровой контроль, 5 режимов настройки таймера.

- Внимательно ознакомьтесь с инструкцией до начала эксплуатации
- Сохраните данную инструкцию

Важные меры предосторожности



Важно: сократить риск пожара, электрошока, возгорания или причинения вреда



- всегда извлекайте устройство из розетки сразу же после использования.



- не вливайте в емкость абразивные или коррозионные химикаты



- не размещайте устройство там, где оно может упасть в воду или другую жидкость



- не опускайте устройство в воду



- не прикасайтесь к устройству, если оно упало в воду, сразу же выдерните шнур из розетки.



- Давайте устройству отдых на протяжении хотя бы 3 минут после работы в режиме высокой температуры. Меняйте использованную воду после трех циклов работы 480 с.



- Не используйте устройство во время водных процедур



- после использования, всегда выключайте прибор из розетки. Не опускайте устройство в воду.



- устройство может выключиться из-за перебоев сети или э/м интерференции. В таком случае, его нужно сразу же перезапустить и затем, следовать инструкциям, необходимым для нормальной работы.



Данное устройство не предназначено для использования лицами с физическими, психическими и физиологическими расстройствами, а также лицами без опыта и знаний по использованию данного устройства (если не проводилось ознакомление с инструкцией по эксплуатации лицами, ответственными за их безопасность).

Не закрепленные элементы декора могут утратиться во время очищения.

Например: текстиль, изделия из кожи, дерева.

Не опускайте в воду часы или мобильный телефон, если они не водонепроницаемые. Не помещайте в устройство предметы, сделанные из панциря или раковин.

Не используйте устройство, если в контейнере нет воды

Инструкции по безопасности



Важно: сократить риск пожара или причинения вреда здоровью.



- после использования ,
выключите прибор из
розетки



- держите устройство
вдали от нагреваемых
поверхностей



- храните прибор в
безопасном месте



- храните устройство в
сухом и теплом месте

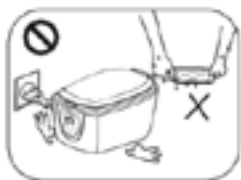

- избегайте попадания
воды на прибор



- устройство не должно
работать без присмотра



- не оставляйте детей наедине с устройством

Принципы ультразвуковой очистки



Миллионы крошечных
воздушных пузырьков
формируются внутри
жидкости при помощи
высокочастотной вибрации.





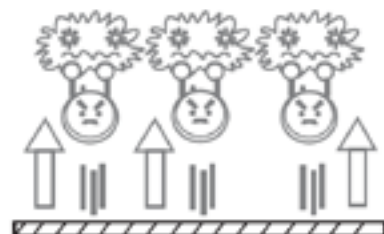



Воздушные пузырьки
разрываются внутри
жидкости и вытесняют
грязь, что помогает до-
биться эффекта очищения.

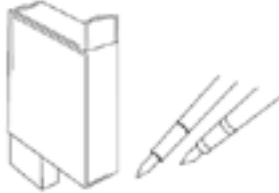

Грязь разбивается на
гранулы и эти гранулы
растворяются в воде.

Приминение

Ювелирные украшения	Очки и часы	Принадлежности
		
Ожерелья, кольца, серьжки, брас- леты и т.д	Очки, солнцезащитные очки, цепоч- ки для часов, водонепроницаемые часы	Электробритвы, лезвия, зубные принадлежности, расчески, зубные щетки и т.д
Канцелярия	Металлические предметы	Металлические столовые приборы
		
СД ДВД ВСД	Ручки, резинки и т.д	Вилки, ножи, ложки и т.д

Инструкции по безопасности



Откройте крышку и налейте воду



Работа без воды может повредить оборудование

Инструкции по безопасности



Положите предмет в воду.

Вода не должна превышать отметку MAX



Закройте крышку и включите устройство в розетку



Нажмите кнопку Таймер чтоб выбрать режим начиная от 180 с - 280 с - 380 с - 480 с -90с.



Нажмите кнопку ON для начала очищения.
Есть три режима мощности от 3 до 1.



Когда устройство завершит работу, оно остановится автоматически, на таймере отобразятся цифры 000. Если требуется повторное очищение, повторите весь цикл. Если вы хотите остановить цикл, нажмите на кнопку вкл/выкл.



Когда очищение завершено, выключите его из розетки, откройте крышку, извлеките предмет и слейте воду. Насухо протрите.

4 способа очищения



Общее очищение

Используйте только чистую воду для очищения, вода должна покрыть предмет, но не превысить ограничивающую отметку.



Усиленное очищение

При очень сильном загрязнении, добавьте в воду 5-10 мл детергента, это позволит улучшить результат и ускорить процесс очистки на 30 %.



Очищение по частям

Для очистки очень крупных предметов, расположите их, как показано на картинке



Дополнительная очистка

Если предмет нуждается в дополнительном очищении или стерилизации, используйте функцию усиленного очищения, затем замените воду на чистую и добавьте 5-10 мл детергента. Затем, запустите цикл очищения еще раз на 90 секунд. После того, как цикл завершен, предмет может быть подвергнут глубокой очистке.

Руководство пользователя



Промокните контейнер и насухо вытрите его полотенцем.

Не мойте устройство водой, из-за угрозы электрошока.

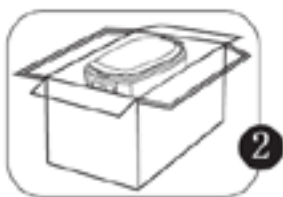

Держите устройство в сухом прохладном месте.

Очищение дисков

Если использовать кусочки ткани для очищения дисков - это может поцарапать их. Поэтому использование ультразвуковой технологии более эффективно (в течение 2 минут), т.о диски могут быть защищены от царапин.

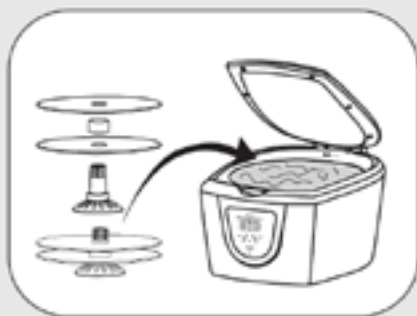

Установите диск (СД, DVD, ВСД) на подставку для дисков, как это показано на картинке (два диска могут быть очищены одновременно). Затем поставьте подставку в контейнер, заполненный обычной водой.

Предосторожности.

1. Не используйте теплую или горячую воду, т.к она легко может смыть печатную метку.
2. Диск можно мыть, если он грязный, но , не мойте диск более двух раз последовательно, оптимальной время мойки для первого раза - 90 секунд.
3. Ультразвук может убрать грязь с поверхности диск. Учтите, что поцарапанный диск работать не будет.

Использование дополнительных устройств



Пластиковая корзина.

При очищении маленьких предметов, положите их в корзину, затем поставьте корзину в контейнер, таким образом трение между предметом и контейнером будет сокращено. Обратите внимание, что корзина используется только для очищения маленьких предметов. При использовании корзины в других случаях, сокращается эффект очищения, т.к корзина поглощает 30 % ультразвуковой энергии. В этом случае, при использовании корзины, ознакомьтесь с главой "Усиленное очищение" данного руководства.



Подставка под часы.

Пропускная способность ультразвука очень велика, поэтому, не кладите часы (водонепроницаемость которых меньше 30 метров) в контейнер напрямую, т.к вода может повредить механизм часов. Рекомендуется положить часы на подставку, а затем уже опустить ее в воду. Подобно, пластиковой корзине, подставка под часы поглощает ультразвуковую энергию. Во время использования подставки, включите программу "Усиленного очищения".