

# AIRFLOW

## STATION+

### ИНСТРУКЦИЯ ПО ЭКСПЛУАТАЦИИ

Содержание →







<b>1. ПЕРЕД ИСПОЛЬЗОВАНИЕМ .....</b>	<b>2</b>	<b>4. ОЧИСТКА И ДЕЗИНФЕКЦИЯ .....</b>	<b>13</b>
1.1. НАЗНАЧЕНИЕ УСТРОЙСТВА .....	3	4.1. ОБЩАЯ ОЧИСТКА .....	13
1.2. ЦЕЛЕВОЙ АУДИТОРИЯ .....	3	4.2. ЧИСТКА И ДЕЗИНФЕКЦИЯ ВОДНОЙ ЛИНИИ .	13
1.3. ПРОТИВОПОКАЗАНИЯ.....	3	<b>5. ОБСЛУЖИВАНИЕ И УСТРАНЕНИЕ</b>	
1.4. ОБЩИЕ МЕРЫ ПРЕДОСТОРОЖНОСТИ .....	3	<b>НЕИСПРАВНОСТЕЙ .....</b>	<b>17</b>
1.5. СОВМЕСТИМОСТЬ.....	4	5.1. ПОИСК И УСТРАНЕНИЕ НЕПОЛАДОК .....	17
<b>2. УСТАНОВКА.....</b>	<b>5</b>	5.2. Для того, чтобы связаться со службой	
2.1. ОБОРУДОВАНИЕ, ВХОДЯЩЕЕ В КОМПЛЕКТ.....	5	ПОДДЕРЖКИ EMS .....	17
2.2. ПОШАГОВАЯ СБОРКА AIRFLOW STATION+ 6		<b>6. ЭКОЛОГИЧНОЕ ИСПОЛЬЗОВАНИЕ .....</b>	<b>17</b>
2.3. ПОЭТАПНАЯ УСТАНОВКА АППАРАТА.....	7	6.1. УТИЛИЗАЦИЯ ИСПОЛЬЗОВАННЫХ ЧАСТЕЙ... 17	
<b>3. ИСПОЛЬЗОВАНИЕ УСТРОЙСТВА .....</b>	<b>9</b>	6.2. ЭКОЛОГИЧНАЯ КОНСТРУКЦИЯ .....	17
3.1. ИНТЕРФЕЙСЫ.....	9	<b>7. ГАРАНТИЯ.....</b>	<b>18</b>
3.2. ПОДГОТОВКА К ПЕРВОМУ ИСПОЛЬЗОВАНИЮ 9		<b>8. ТЕХНИЧЕСКОЕ ОПИСАНИЕ .....</b>	<b>18</b>
3.3. ПОДАЧА ВОДЫ .....	10	8.1. Символы.....	18
3.4. ХРАНЕНИЕ .....	12		

# 1. ПЕРЕД ИСПОЛЬЗОВАНИЕМ

## ПОЗДРАВЛЯЕМ!

Теперь вы являетесь собственником нового устройства EMS!

Внимательно прочтите инструкцию перед его использованием →

-  НЕ открывайте подставку для ёмкости с водой. Внутри неё отсутствуют элементы, подлежащие обслуживанию.
-  НЕ вносите изменения в это оборудование и/или его вспомогательные элементы. Любые изменения любых частей данного медицинского устройства запрещены.
-  При возникновении любого серьезного инцидента, прямо или косвенно связанного с этим устройством, незамедлительно сообщите о нем производителю и компетентному органу в вашей стране и в стране размещения пациента (если различаются).
-  Отключайте водоприемник, если он не используется. Устройство не оснащено аквастоп-элементом, и водный шланг EG-110 может отсоединиться или протекать - риск затопления.



- Инструкции по эксплуатации данного устройства предоставляются в электронном виде. Однако если вы хотите получить копию на бумажном носителе, вы можете запросить один бесплатный экземпляр по телефону, или написав письмо, и получить его в течение 7 дней.
- Инструкции по эксплуатации устройства **AIRFLOW STATION+** доступны для загрузки в формате PDF на странице <http://www.ems-instruction.com> с использованием кода изделия/ключа DW-048A.  
Вам потребуется программа, работающая с PDF-файлами. При необходимости вы можете загрузить ее с того же сайта.
- Важно сначала прочитать и понять все инструкции по эксплуатации и только затем приступать к работе с устройством и соответствующими вспомогательными элементами.
- Мы рекомендуем вам регулярно посещать наш сайт для ознакомления с последней версией инструкций по эксплуатации вашего устройства и их загрузки на странице <http://www.myems.dental>.
- Свяжитесь со службой технической поддержки EMS или вашим локальным представителем EMS для получения более подробной информации и поддержки.
- Этот документ должен быть у вас всегда под рукой.

Инструкции по эксплуатации устройства **AIRFLOW STATION+** являются дополнением к инструкциям FB-618 для AIRFLOW Prophylaxis Master и FB-621 для AIRFLOW One. Инструкции по эксплуатации аппаратов AIRFLOW Prophylaxis Master и AIRFLOW One доступны для загрузки в формате PDF на странице <http://www.ems-instruction.com> с использованием кода изделия/ключа FT-229 и FT-230 соответственно.

## AIRFLOW STATION+ DW-048A

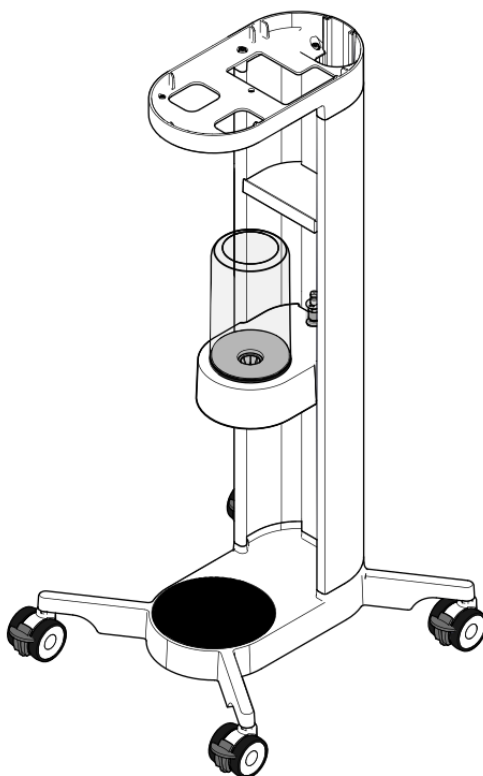

### 1.1. Назначение устройства

Устройство AIRFLOW STATION+ предназначено для использования только в качестве держателя аппаратов EMS AIRFLOW Prophylaxis Master или EMS AIRFLOW One.

Устройство AIRFLOW STATION+ предназначено для подачи воды в аппарат EMS AIRFLOW Prophylaxis Master или EMS AIRFLOW One с помощью подставки для ёмкости с водой.



### 1.2. Целевая аудитория

Целевая аудитория указана в Инструкции по эксплуатации аппаратов EMS AIRFLOW Prophylaxis Master или EMS AIRFLOW One.

### 1.3. Противопоказания

Использование устройства AIRFLOW STATION+ не расширяет перечень противопоказаний, приведенный в инструкциях по эксплуатации аппаратов EMS AIRFLOW Prophylaxis Master или EMS AIRFLOW One.

### 1.4. Общие меры предосторожности

-  НЕ садитесь и не вставляйте на устройство.
-  НЕ помещайте на устройство груз весом более 10 кг.

## 1.5. Совместимость

Следующие аппараты и аксессуары совместимы с AIRFLOW STATION+, но не предоставляются:



AIRFLOW Prophylaxis Master  
(FT-229)



AIRFLOW One  
(FT-230)



**⚠** НЕ используйте с другими аппаратами, только с EMS AIRFLOW Prophylaxis Master (FT-229) или AIRFLOW One (FT-230). Держатель данного устройства НЕ предназначен для установки каких-либо аппаратов, кроме указанных в перечне совместимых устройств.

Ёмкость NIGHT CLEANER  
(EG-120)



CLIP+CLEAN  
(EL-655)



Воздушный шланг  
(EH-142)

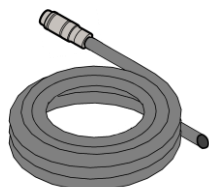

Кабель питания



**⚠ Внимание!**

Использование кабелей и вспомогательных принадлежностей, отличных от тех, которые поставляет компания EMS, может отрицательно сказаться на ЭМС. Используйте только детали, поставляемые компанией EMS.

## 2. УСТАНОВКА

### 2.1. Оборудование, входящее в комплект

Проверьте содержимое на наличие любых повреждений, которые могли быть получены при транспортировке.



#### Краткое руководство Quick Guide и Сертификат безопасности

Инструкции по сборке со ссылками на загрузку eIFU для FB-637

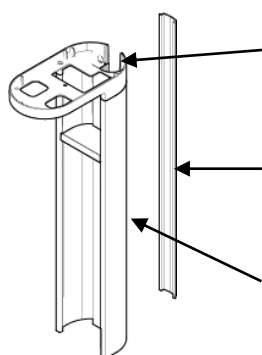

#### Держатель

Держатель для аппарата EMS с отверстием для винтового крепления и держатель звездообразного ключа

#### Задвижка

Задвижка полости для кабеля

#### Стойка с небольшой полкой

Центральная опора и небольшая полка для хранения ёмкостей для порошка или для воды



#### Основание с колесами

С колесами и подножкой



#### Чехол для кабеля

1 чехол для кабеля, используется для воздушных кабелей и кабелей питания

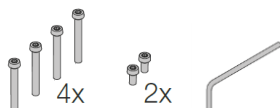

#### Сборочный комплект

4 длинных винта – M5 x 40  
2 коротких винта – M5 x 16  
1 T20 под звездообразный ключ



#### Подставка для ёмкости с водой

с установленным воздушным фильтром EL-599 EL-656



#### Ёмкость для воды

1 EG-121

## 2.2. Пошаговая сборка AIRFLOW STATION+

Во время сборки устройство должно быть установлено на устойчивой и ровной поверхности (с максимальным наклоном в 5 градусов).

Следующие этапы сборки соответствуют Краткому руководству к FB-637, прилагающемуся к AIRFLOW STATION+.

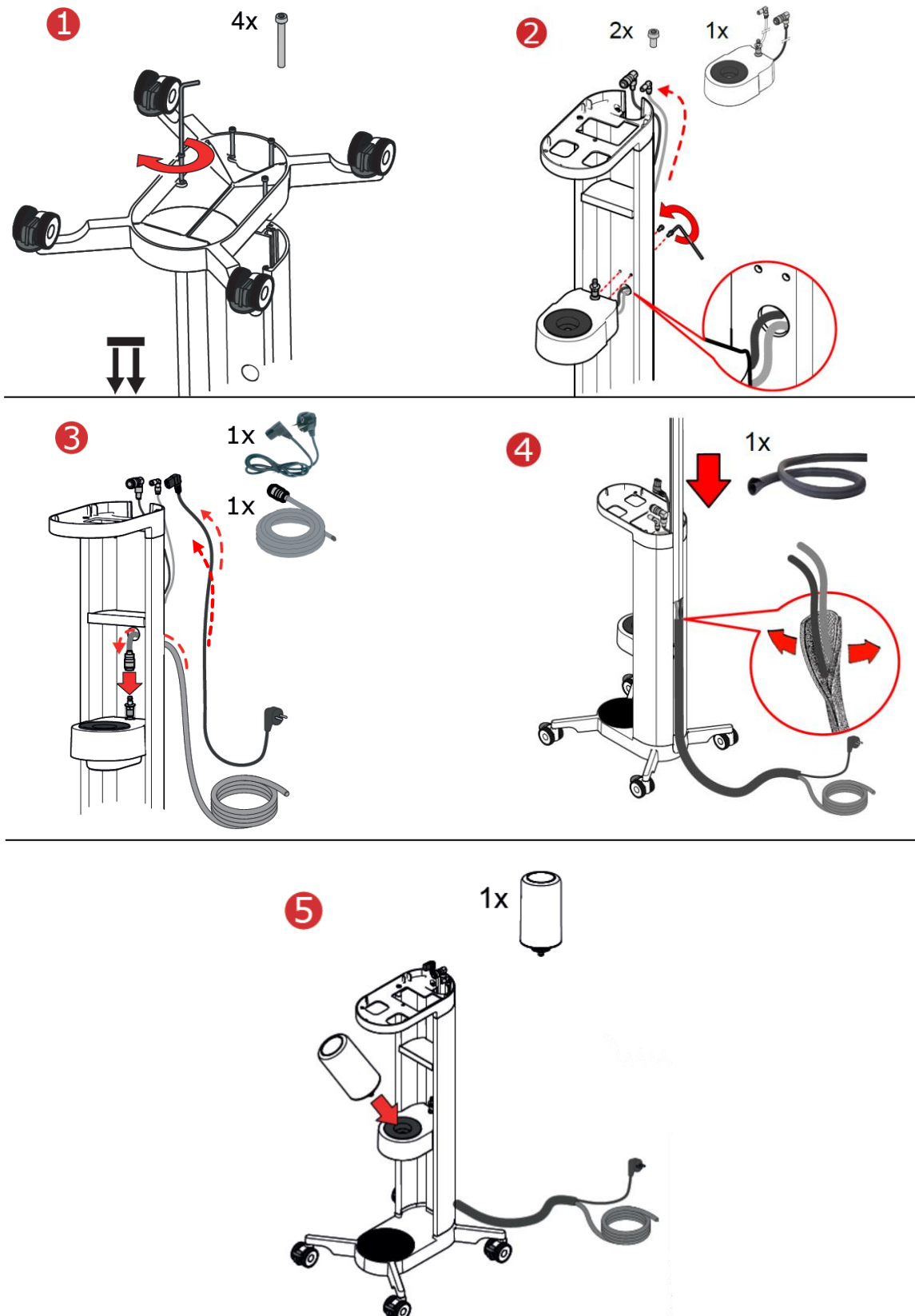

### 2.3. Поэтапная установка аппарата

1. Снимите Основной винт с аппарата EMS AIRFLOW Prophylaxis Master или AIRFLOW One. Отложите его для последующего крепления к держателю AIRFLOW STATION+.

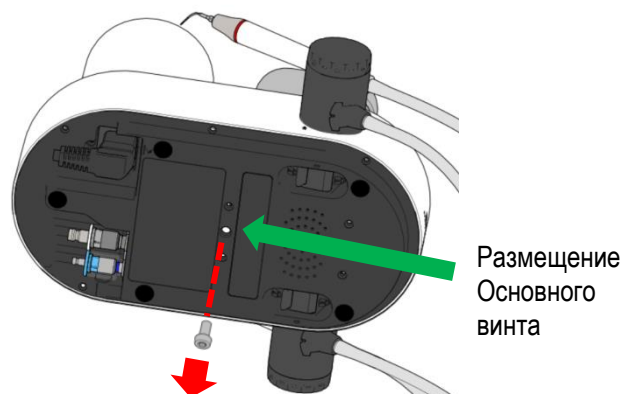

2. Поместите аппарат EMS AIRFLOW Prophylaxis Master или AIRFLOW One на держатель, наклоните, чтобы найти разъемы для воды, воздуха и источника питания.

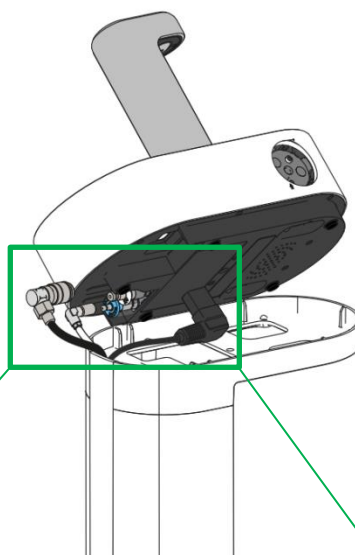

3. Выполняйте подключение в следующей последовательности:
  1. Разъем для ВОДЫ
  2. Разъем для ВОЗДУХА
  3. Кабель питания

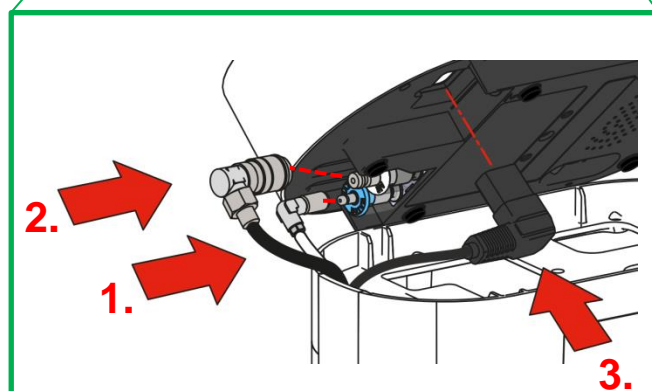

4. Используя Основной винт, закрепите аппарат EMS AIRFLOW Prophylaxis Master или AIRFLOW One на держателе.

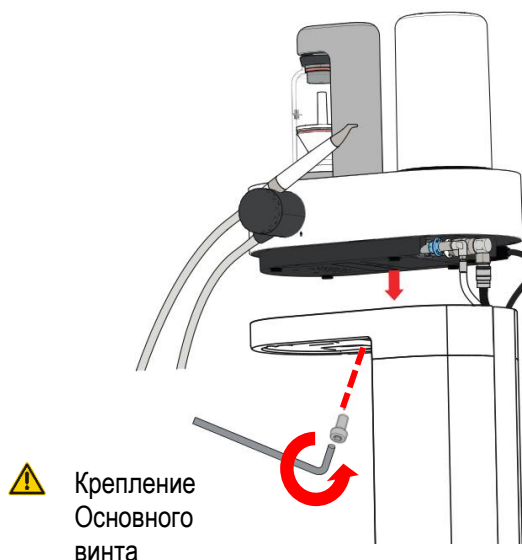

5. Звездообразный ключ может храниться на магнитах под держателем.

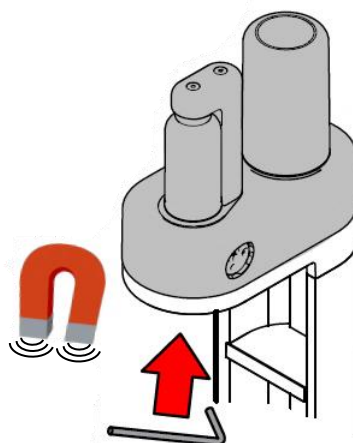

6. Установите и зафиксируйте воздушный шланг (EN-142) в стоматологическом кабинете. Обеспечьте подключение к источнику сжатого воздуха на подставке для ёмкости с водой (EL-656).

- ⚠ Убедитесь, что давление подаваемого воздуха составляет 4,5-7 бар.

7. Включите кабель питания в свободную розетку.

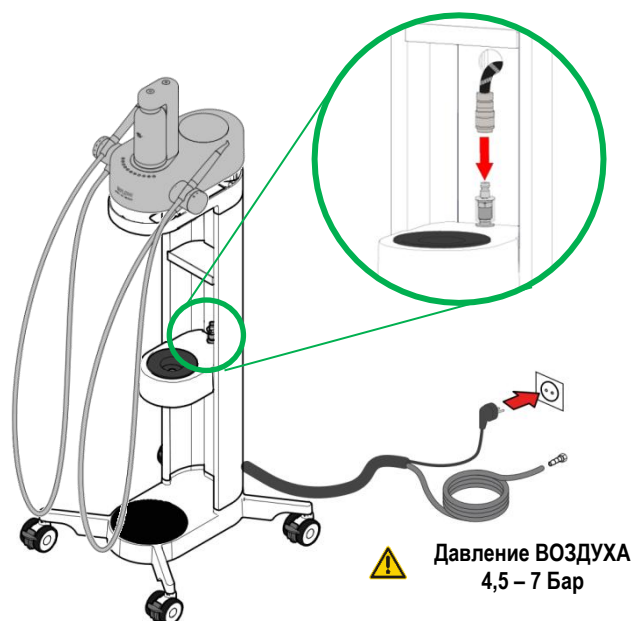

**⚠ Внимание!**

Использование кабелей и вспомогательных принадлежностей, отличных от тех, которые поставляет компания EMS, может отрицательно сказаться на ЭМС. Используйте только детали, поставляемые компанией EMS.



## 3. ИСПОЛЬЗОВАНИЕ УСТРОЙСТВА

! Перед использованием системы убедитесь, что этапы установки пройдены и что аппараты EMS AIRFLOW Prophylaxis Master и AIRFLOW One невозможно снять без ключа.

### 3.1. Интерфейсы

Устройство **AIRFLOW STATION+** отличается легкой маневренностью. Оно поворачивается на 360° и оснащено полной 4-колесной тормозной системой.

Полка для хранения предусмотрена для размещения запасных ёмкостей для порошка и флаконов с порошком EMS.

Устройство **AIRFLOW STATION+** даёт возможность работать без подключения аппарата к водопроводной сети. Просто наполните ёмкость водой и подсоедините её к подставке для ёмкости с водой.

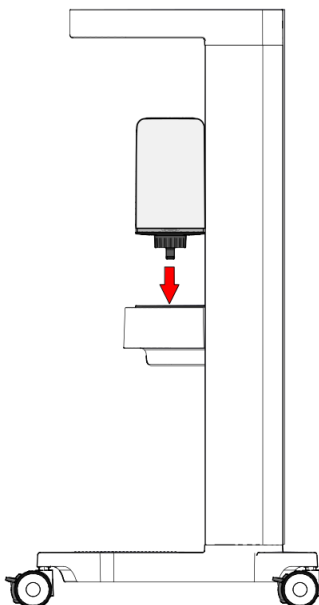

! Обратитесь к инструкциям по эксплуатации аппаратов EMS AIRFLOW Prophylaxis Master или EMS AIRFLOW One для получения дополнительной информации по их использованию.

### 3.2. Подготовка к первому использованию

1. Выполните цикл чистки и промывания, как указано в Разделе 4 "Чистка и дезинфекция".
2. Наполните ёмкость для ВОДЫ и подсоедините к подставке для ёмкости с водой.

! Для ознакомления с дальнейшими действиями по подготовке к первому использованию для пациента обратитесь к инструкциям по эксплуатации аппаратов EMS AIRFLOW Prophylaxis Master или AIRFLOW One.

### 3.3. Подача воды

Ёмкость для воды может использоваться с аппаратом EMS AIRFLOW Prophylaxis Master или AIRFLOW One следующих конфигураций.

#### AIRFLOW Prophylaxis Master - FT-229

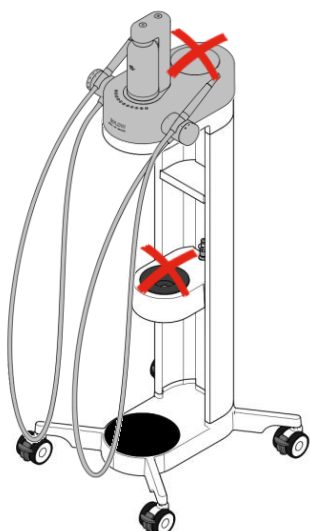

- ✗ ЛЕЧЕНИЕ УСТРОЙСТВОМ PIEZON – БЕЗ ВОДЫ
- ✗ ЛЕЧЕНИЕ УСТРОЙСТВОМ AIRFLOW – БЕЗ ВОДЫ

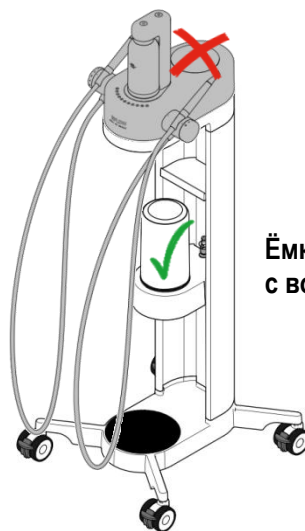

**Ёмкость с ВОДОЙ**

- ✓ ЛЕЧЕНИЕ УСТРОЙСТВОМ PIEZON – Ёмкость с ВОДОЙ
- ✓ ЛЕЧЕНИЕ УСТРОЙСТВОМ AIRFLOW – Ёмкость с ВОДОЙ

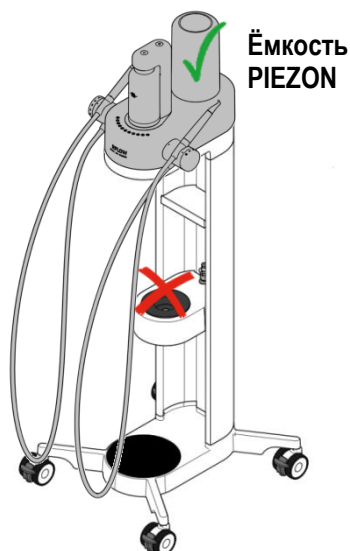

**Ёмкость PIEZON**

- ✓ ЛЕЧЕНИЕ УСТРОЙСТВОМ PIEZON – Ёмкость PIEZON
- ✗ ЛЕЧЕНИЕ УСТРОЙСТВОМ AIRFLOW – БЕЗ ВОДЫ

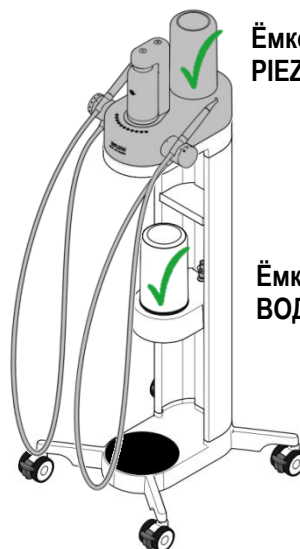

**Ёмкость PIEZON**

**Ёмкость с ВОДОЙ**

- ✓ ЛЕЧЕНИЕ УСТРОЙСТВОМ PIEZON – Ёмкость PIEZON
- ✓ ЛЕЧЕНИЕ УСТРОЙСТВОМ AIRFLOW – Ёмкость с ВОДОЙ

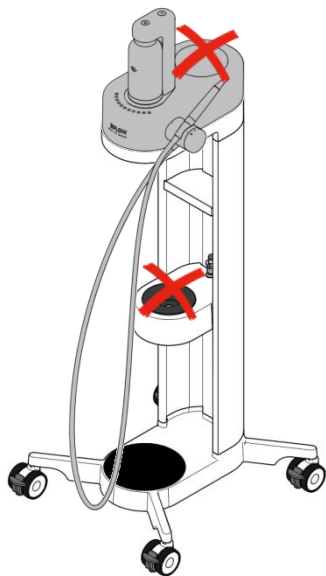
**AIRFLOW One - FT-230**

✗ ЛЕЧЕНИЕ УСТРОЙСТВОМ AIRFLOW – БЕЗ ВОДЫ

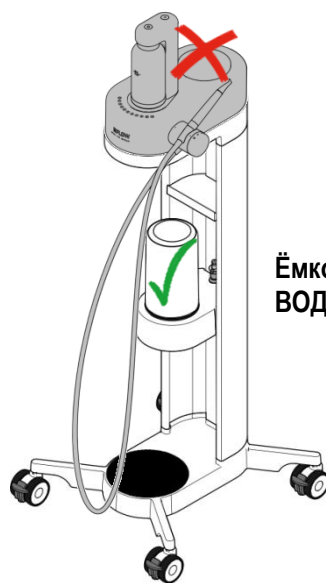

Ёмкость с  
ВОДОЙ В

✓ ЛЕЧЕНИЕ УСТРОЙСТВОМ AIRFLOW – Ёмкость с ВОДОЙ В

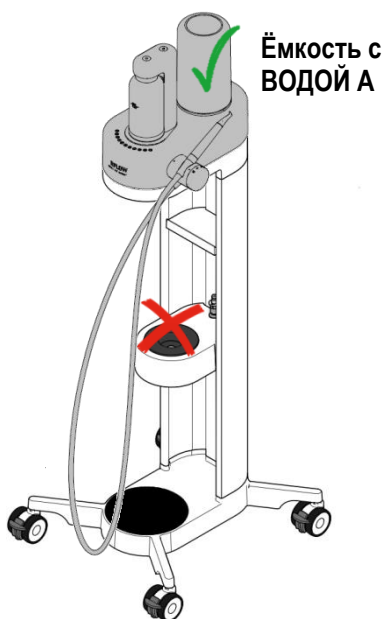

Ёмкость с  
ВОДОЙ А

✓ ЛЕЧЕНИЕ УСТРОЙСТВОМ AIRFLOW – Ёмкость с ВОДОЙ

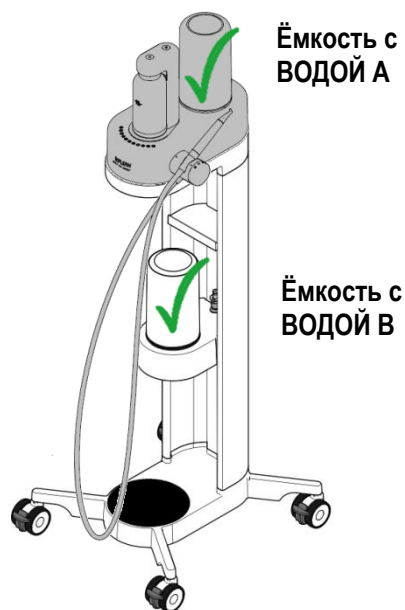

Ёмкость с  
ВОДОЙ А

Ёмкость с  
ВОДОЙ В

✓ ЛЕЧЕНИЕ УСТРОЙСТВОМ AIRFLOW – Ёмкость с ВОДОЙ А

## Очистка ёмкости для ВОДЫ:



Ёмкость для  
ВОДЫ  
(EG-121)

 Не стерилизуйте ёмкость для ВОДЫ и её крышку паром или сухой термообработкой. Используйте только активное дезинфицирующее средство или чистящее средство при температуре окружающей среды.

### 3.4. Хранение

Один из аксессуаров CLIP+CLEAN, прилегающих к аппаратам EMS AIRFLOW Prophylaxis Master и AIRFLOW One, может использоваться для защиты приемника для ёмкости с водой, когда устройство не используется.

 CLIP+CLEAN необходимо предварительно очистить и продезинфицировать перед использованием, поскольку недезинфицированный CLIP+CLEAN может вызвать загрязнение устройства.



CLIP+CLEAN  
(EL-655)

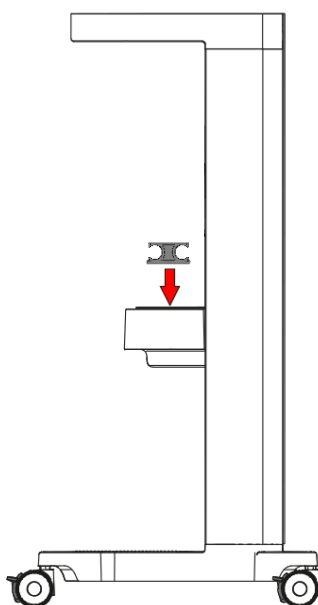

## 4. ОЧИСТКА И ДЕЗИНФЕКЦИЯ

### 4.1. Общая очистка

Очистите внешнюю поверхность устройства мягкой тканью со спиртовым раствором.

❗ Для чистки прибора следует применять только содержащие спирт (этанол, изопропанол) бесцветные дезинфицирующие средства.

⊘ Никогда не используйте чистящий порошок или жесткую губку. Это повредит поверхность.

⚠ Риск загрязнения. Всегда очищайте и дезинфицируйте приемник для ёмкости расположенный в подставке для ёмкости с ВОДОЙ.

### 4.2. Чистка и дезинфекция водной линии

Поддержание чистоты и стерильности водных линий устройства необходимо для предотвращения занесения инфекции пациенту.

Регулярная ежедневная чистка с помощью средства NIGHT CLEANER EMS® очищает и дезинфицирует водные линии устройства и помогает предотвратить рост биопленки и отложения осадка в долгосрочной перспективе.

### Вечерняя чистка: В конце дня

⚠ В качестве чистящего средства используйте только EMS NIGHT CLEANER®<sup>1</sup>.

Другие средства могут повредить или не очистить устройство, а также вызвать интоксикацию пациента. Средство NIGHT CLEANER® может оставаться и действовать в водных линиях до 1 недели.

❶ Поместите ёмкость NIGHT CLEANER® на подставку для ёмкости с водой.

❗ Перед очисткой убедитесь в том, что уровень жидкости выше внешней черной линии на горлышке бутылки.

❷ ❗ Снимите все остальные ёмкости, подсоединенные к аппарату EMS AIRFLOW Prophylaxis Master или AIRFLOW One.

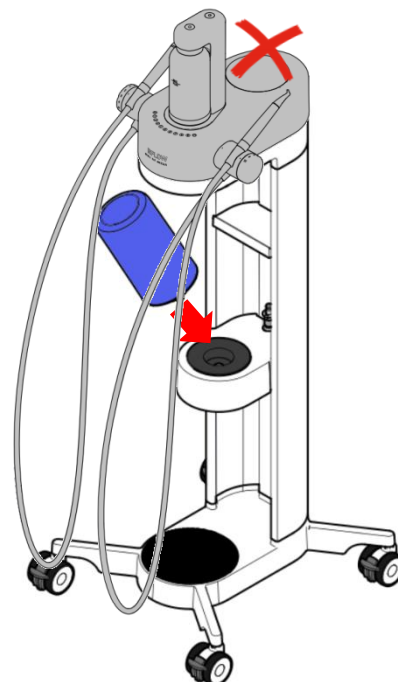

<sup>1</sup> В качестве альтернативы может использоваться дезинфицирующая жидкость Alpro Bilpron.

## AIRFLOW Prophylaxis Master - FT-229

- 3 В соответствии с eIFU FB-618 для аппарата EMS AIRFLOW Prophylaxis Master выполните оставшиеся этапы очистки:



Установите воду на 10  
Включите аппарат

! Установите оба водных регулятора на 10 для обеспечения подачи чистящего средства.



Держите оба шнура над раковины с помощью CLIP+CLEAN

Предотвращение загрязнения:

- ! Избегайте какого-либо контакта между раковины и шнурами.
- ! CLIP+CLEAN должен подвергаться обработке после каждого использования. (не превышать 135°C).



Нажмите на педаль один раз, отпустите и затем подождите 1 минуту

На цифровой панели отображается обратный отсчёт бело-синими индикаторами.

Чистка может быть приостановлена и повторно запущена повторным нажатием педали.

После завершения оставьте ёмкость NIGHT CLEANER® в устройстве на ночь.

## AIRFLOW One - FT-230

- 3 В соответствии с eIFU FB-621 для аппарата EMS AIRFLOW One выполните оставшиеся этапы очистки:



Установите воду на 10  
Включите аппарат

! Установите водный регулятор на 10 для обеспечения подачи чистящего средства.

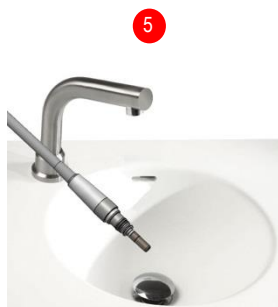

Держите шнур над раковины

Предотвращение загрязнения:

- ! Избегайте какого-либо контакта между раковины и шнурами.
- ! CLIP+CLEAN должен подвергаться обработке после каждого использования. (не превышать 135°C).



Нажмите на педаль на 30 секунд минимум

Чистка может быть приостановлена и повторно запущена отпусанием и повторным нажатием педали.

После завершения оставьте ёмкость NIGHT CLEANER® в устройстве на ночь.

## Промывка: Каждое утро перед первым пациентом

**⚠** Каждый раз после ночной чистки и перед первым использованием выполняйте промывку. Остатки чистящего средства могут вызвать интоксикацию пациента.

- 1 Поместите ёмкость с ВОДОЙ на подставку.
- 2 **!** Снимите все остальные ёмкости, подсоединенные к устройству EMS AIRFLOW Prophylaxis Master или AIRFLOW One.

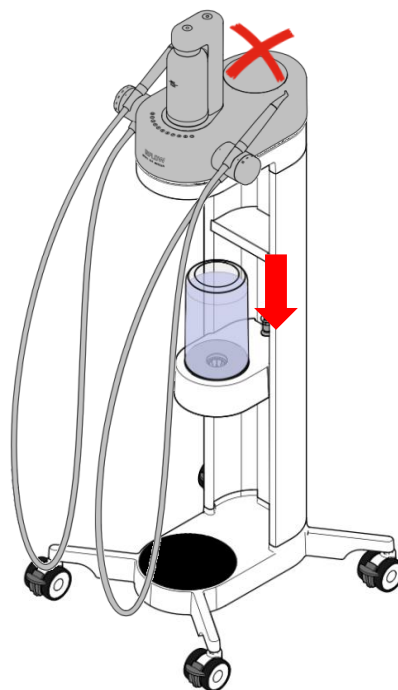

### AIRFLOW Prophylaxis Master - FT-229

- 3 В соответствии с eIFU FB-618 для устройства EMS AIRFLOW Prophylaxis Master выполните оставшиеся этапы промывки:



Установите воду на 10  
Включите устройство

**!** Установите оба водных регулятора на 10 для обеспечения оптимального промывания.



Держите оба шнура над раковинной с помощью CLIP+CLEAN

Предотвращение загрязнения:  
**⚠** Избегайте какого-либо контакта между раковинной и шнурами.



Нажмите на педаль один раз, отпустите и затем подождите **1 минуту**

Бело-синий обратный счетчик показывает остающееся время.

Чистка может быть приостановлена и повторно запущена повторным нажатием педали.

- 7**  Риск проглатывания чистящего средства.
- После промывки убедитесь, что из шнура не течет синяя жидкость. В противном случае повторите процедуру.
  - Во время промыва небольшое количество чистящего средства попадает обратно в ёмкость для воды. Поэтому перед лечебной процедурой промывайте ёмкость для ВОДЫ.

## AIRFLOW One - FT-230

- 3** В соответствии с eIFU FB-621 для устройства **EMS AIRFLOW One** выполните оставшиеся этапы промывки:



**Установите воду на 10  
Включите устройство**

- !** Установите водный регулятор на 10 для обеспечения оптимального промывания.



**Держите шнур над раковиной**

- Предотвращение загрязнения:  
**!** Избегайте какого-либо контакта между раковиной и шнуром.



**Нажмите на педаль на  
30 секунд минимум**

Для промывания всей водной линии аппарата от чистящего средства.

- 7**  Риск проглатывания чистящего средства.
- После промывки убедитесь, что из шнура не течет синяя жидкость. В противном случае повторите процедуру.
  - Во время промыва небольшое количество чистящего средства попадает обратно в ёмкость для воды. Поэтому перед лечебной процедурой промывайте ёмкость для ВОДЫ.



## 5. ОБСЛУЖИВАНИЕ И УСТРАНЕНИЕ НЕИСПРАВНОСТЕЙ

AIRFLOW STATION+ не требует профилактического обслуживания.

### 5.1. Поиск и устранение неполадок



#### Устройство издает свист или странные звуки

 Риск взрыва ёмкости.

Сначала снимите ёмкость и отключите подачу воздуха.

Такое проявление обычно является признаком проблемы с регулятором давления (сбой, низкая температура), трещины в ёмкости для воды или неправильного давления подаваемого воздуха.

- 1) Незамедлительно прекратите использование подставки для ёмкости EL-656.
- 2) Проверьте используемую ёмкость на наличие трещин или повреждений и при их наличии замените её.
- 3) Убедитесь в том, что давление подаваемого воздуха составляет 4,5-7 бар.
- 4) Проверьте температуру устройства EL-656, если она ниже 10°C (устройство слишком холодное), дождитесь его нагрева до температуры окружающей среды и подсоедините подачу воздуха.
- 5) Если шаги 2-4 не привели к решению проблемы, и звуки остаются, прекратите использование EL-656 и свяжитесь со службой послепродажного обслуживания EMS.

Для устранения прочих общих неполадок обратитесь к eIFU аппарата **EMS AIRFLOW Prophylaxis Master** или **AIRFLOW One**, поскольку способы устранения неполадок в устройствах идентичны.

По остальным техническим вопросам обращайтесь в местную службу поддержки EMS.

### 5.2. Для того, чтобы связаться со службой поддержки EMS

**E.M.S. Electro Medical Systems S.A.**

Ch. de la Vuarpillière 31  
1260 Nyon – Швейцария

Телефон: +41 (0) 22 99 44 700

Email: [TSAV@ems-ch.com](mailto:TSAV@ems-ch.com)

## 6. ЭКОЛОГИЧНОЕ ИСПОЛЬЗОВАНИЕ

### 6.1. Утилизация использованных частей



Данное изделие запрещено утилизировать с бытовыми отходами. Если вы хотите отправить устройство на окончательную утилизацию, то необходимо соблюдать при этом действующие в стране соответствующие специальные нормы.



Сохраняйте оригинальную упаковку устройства до окончательной его утилизации. Упаковку можно использовать для пересылки или хранения изделия.

### 6.2. Экологичная конструкция



Основная часть устройства и упаковочного картона может быть переработана в дальнейшем.



Напечатанные инструкции соответствуют самым высоким стандартам поддержания экологичного развития, таким как My Climate neutral Imprimerie и сертификация FSC

## 7. ГАРАНТИЯ

В случае открытия подставки для ёмкости с ВОДОЙ устройства действие гарантии прекращается.

Компания EMS и дистрибьютор не несут ответственности за прямой или косвенный ущерб, который может возникнуть в результате неправильной эксплуатации устройства, в частности, из-за несоблюдения инструкции по эксплуатации, а также неправильной подготовки или неправильного технического обслуживания.

Компания EMS не несет ответственность за безопасность устройства и объявит гарантию недействительной в случае выполнения обслуживания или ремонта неуполномоченными третьими сторонами или применения неоригинальных запасных частей.

## 8. ТЕХНИЧЕСКОЕ ОПИСАНИЕ

Изготовитель	EMS ELECTRO MEDICAL SYSTEMS SA, CH-1260 Nyon, Швейцария
Модели	AIRFLOW STATION+, код изделия DW-048A
Классификация EU MDD 93/42/ЕЕС	Медицинское устройство класса I
Основная характеристика	Основная характеристика в значении EU MDD 93/42/ЕЕС отсутствует
Рабочий режим	Непрерывная работа
Вес	20 кг макс. (полностью рабочее состояние)
Размеры	Высота: 810 мм (без груза), Ширина: 330 мм, Длина: 360 мм
Условия эксплуатации	Температура: от 10°C до 35°C Влажность: 30% - 75% Высота над у/м: макс. 2000 м
Условия хранения	Температура: от -10°C до 30°C, без воды внутри Влажность: 95% без конденсата
Условия транспортировки	Температура: от -29°C до 38°C, без воды внутри Влажность: 95% без конденсата
Вводные жидкости	Воздух: давление 4,5-7 бар, только сухой (влажность макс. 1,032 г/кв.м.), фильтр. масло макс. 0,1 мг/кв.м., тип разъема RECTUS 21KA
Потоки на выходе	Вода: макс. 90 мл/мин. для AIRFLOW, макс. 70 мл/мин. для PIEZON, с давлением макс. 1,3 бар Воздух: совпадает с входом
Срок службы	Устройство: 7 лет. Профилактическое обслуживание не требуется. Ёмкость для ВОДЫ: 3 года

### 8.1. Символы

	Общее предупреждение
	Прочтите инструкции по эксплуатации
	Электронные инструкции по применению
	Обязательное действие
	Не делать этого.
	Утилизация старого электронного оборудования (применяется в Европейском союзе и других европейских странах, в которых имеются системы раздельного сбора отходов)
	Изготовитель
	Дата производства
	Серийный номер
	Номер по каталогу / код изделия
	Вход
	Совместимо / Разрешено / Подключено
	НЕ совместимо / НЕ разрешено / НЕ подключено
	Маркировка ГОСТ Р для изделий, соответствующих стандартам РФ



## ШТАБ-КВАРТИРА



CH

### НЬОН, ШВЕЙЦАРИЯ

#### E.M.S. ELECTRO MEDICAL SYSTEMS S.A.

Ch. de la Vuarpillièrre 31

CH-1260 Nyon

Тел.: +41 22 99 44 700

Факс: +41 22 99 44 701

[www.ems-dental.com/en/contact](http://www.ems-dental.com/en/contact)

[www.ems-dental.com](http://www.ems-dental.com)

## ГЛОБАЛЬНАЯ СЕТЬ ФИЛИАЛОВ EMS



DE

### МЮНХЕН, ГЕРМАНИЯ

#### EMS ELECTRO MEDICAL SYSTEMS GMBH

Schatzbogen, 86

D-81829 Munich

Тел.: +49 89 42 71 61 0

Факс: +49 89 42 71 61 60

[info@ems-ch.de](mailto:info@ems-ch.de)

ES

### МАДРИД, ИСПАНИЯ

#### EMS ELECTRO MEDICAL SYSTEMS ESPAÑA SLU

c/ Tomás Bretón, 50-52, 2ª planta

E-28045 Madrid

Тел.: +34 91 528 99 89

[info@ems-espana.com](mailto:info@ems-espana.com)

FR

### ПАРИЖ, ФРАНЦИЯ

#### EMS ELECTRO MEDICAL SYSTEMS FRANCE SARL

23, avenue Louis Breguet

Immeuble Santos Dumont, Batiment D

F-78140 Velizy Villacoublay

Тел.: +33 1 34 58 03 80

Факс: +33 1 34 58 03 90

[info@ems-france.fr](mailto:info@ems-france.fr)

IT

### МИЛАН, ИТАЛИЯ

#### EMS ITALIA S.R.L.

Via Faravelli, 5

I-20149 Milan

Тел.: +39 02 3453 8111

Факс: +39 02 3453 2778

[dental@ems-italia.it](mailto:dental@ems-italia.it)

US

### ДАЛЛАС, США

#### EMS ELECTRO MEDICAL SYSTEMS Corporation

11886 Greenville Avenue, #120

Dallas, TX 75243

Тел.: +1 972 690 83 82

Факс: +1 972 690 89 81

[info@ems-na.com](mailto:info@ems-na.com)

CN

### ШАНХАЙ, КИТАЙ

医迈斯电子医疗系统贸易（上海）有限公司

#### E.M.S. ELECTRO MEDICAL SYSTEMS TRADING (SHANGHAI) CO., LTD.

24A, No 379, Jin Sui Mansion

Pudong Nan Road

Shanghai 200120

Тел.: +862133632323

[emschina@ems-ch.com](mailto:emschina@ems-ch.com)

JP

### ТОКИО, ЯПОНИЯ

#### E.M.S. JAPAN BRANCH OFFICE

501, 73 Kanda Neribeicho Chiyoda-ku

Tokyo 101-0022 – Japan

Телефон: +81 (0) 3 5207 6795

Факс: +81 (0) 3 5207 6795

[emsjapan@ems-ch.com](mailto:emsjapan@ems-ch.com)